

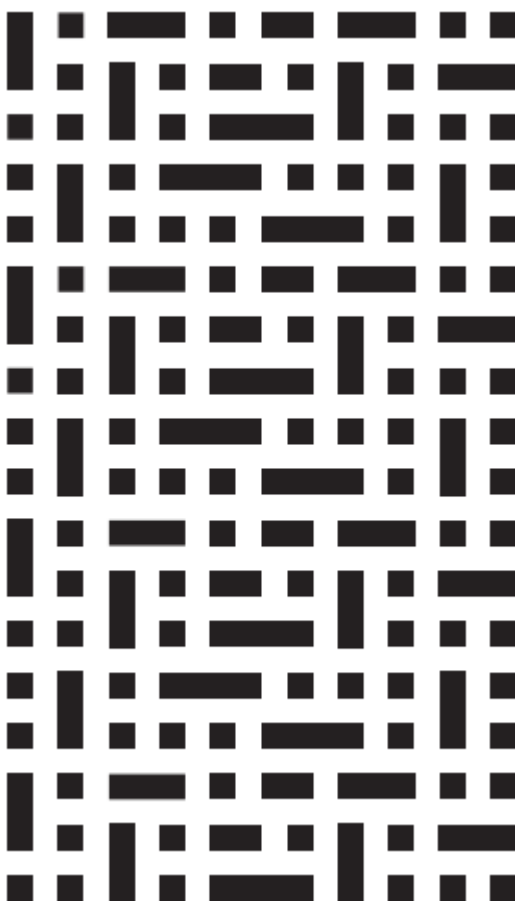

ИНСТРУКЦИЯ ПО ЭКСПЛУАТАЦИИ
СТИРАЛЬНАЯ МАШИНА
Тип WF12A



В изменчивом ритме современной жизни для каждого из нас особое значение приобретает дом. Именно здесь можно по-настоящему отдохнуть, отвлечься от повседневности и заняться чем-либо, что по душе, что приносит вам удовольствие.

Главный принцип, лежащий в основе философии дизайна и функциональности VÄRD, основывается на том, чтобы дать вам больше свободы и лёгкости. Чем меньше времени вы проводите, занимаясь рутинными делами вроде приготовления еды или уборки, тем больше времени остается у вас для себя, семьи, любимого дела или хобби.

Мы в VÄRD постоянно работаем над тем, чтобы наша бытовая техника упрощала вашу жизнь: была надёжной, чтобы вы могли всегда на неё положиться, интуитивно понятной, чтобы вам не приходилось разбираться с меню или настройками, функциональной, чтобы вы всегда могли использовать её так, как хочется вам и именно вам.

VÄRD благодарит вас за оказанное доверие и сделанный выбор. Уверены, что вместе мы сможем сделать ваш дом ещё более комфортным и уютным. Пожалуйста, внимательно ознакомьтесь с этой инструкцией до начала установки и эксплуатации вашего нового прибора VÄRD. Мы рекомендуем сохранить инструкцию в надёжном месте, но вы также всегда можете загрузить электронную версию инструкции, посетив www.var-d.ru.

Мы будем рады ответить на любые вопросы по использованию бытовой техники VÄRD. Выберите удобный для вас способ связи на сайте vard.ru/contacts, позвоните по телефону 8-800-222-59-95 или напишите на service@vard.ru.

Мы будем благодарны вам за рассказ об опыте покупки и использования нашей техники.



Отсканируйте qr-код камерой вашего телефона или перейдите по ссылке www.var-d.ru/review, чтобы открыть форму отзыва.

Оглавление

1. Перевозка и хранение	4
2. Предназначение и использование	5
3. Устранение неисправностей	27
4. Обслуживание и ремонт	29
5. Сведения о приборе	31

1. Перевозка и хранение

Перевозка (транспортировка) прибора должна осуществляться в строгом соответствии с манипуляционными знаками, размещёнными на упаковке прибора. До установки и подключения храните прибор в сухом закрытом помещении. Изготовитель и продавец не несут ответственности за недостатки прибора и/или за последствия его некорректной работы, возникшие из-за его неправильной перевозки (транспортировки) или хранения.

2. Предназначение и использование

Прибор не предназначен для использования лицами (включая детей) с пониженными физическими, сенсорными или умственными способностями или с недостаточным опытом и знаниями, если они не находятся под присмотром или не проинструктированы об использовании прибора лицом, ответственным за их безопасность. Дети должны находиться под присмотром для недопущения игр с прибором.

Стиральная машина предназначена для стирки текстильных изделий с целью удаления загрязнений и последующего отжима изделий.

Охрана окружающей среды

Упаковку прибора (использованные упаковочные материалы) следует утилизировать соблюдая требования к отдельному сбору отходов потребления, действующие в вашем регионе и/или населённом пункте. Раздельный сбор отходов потребления способствует их переработке и вторичному использованию, что существенным образом снижает негативное воздействие на окружающую среду.

- Не превышайте объем средства для стирки, рекомендованный в инструкции производителя средства.
- Используйте средства для удаления пятен и отбеливатели перед циклом стирки только в случае крайней необходимости.
- Экономьте воду и электроэнергию, стирая только при полной загрузке (точное количество зависит от используемой программы).

Общее описание и комплектация

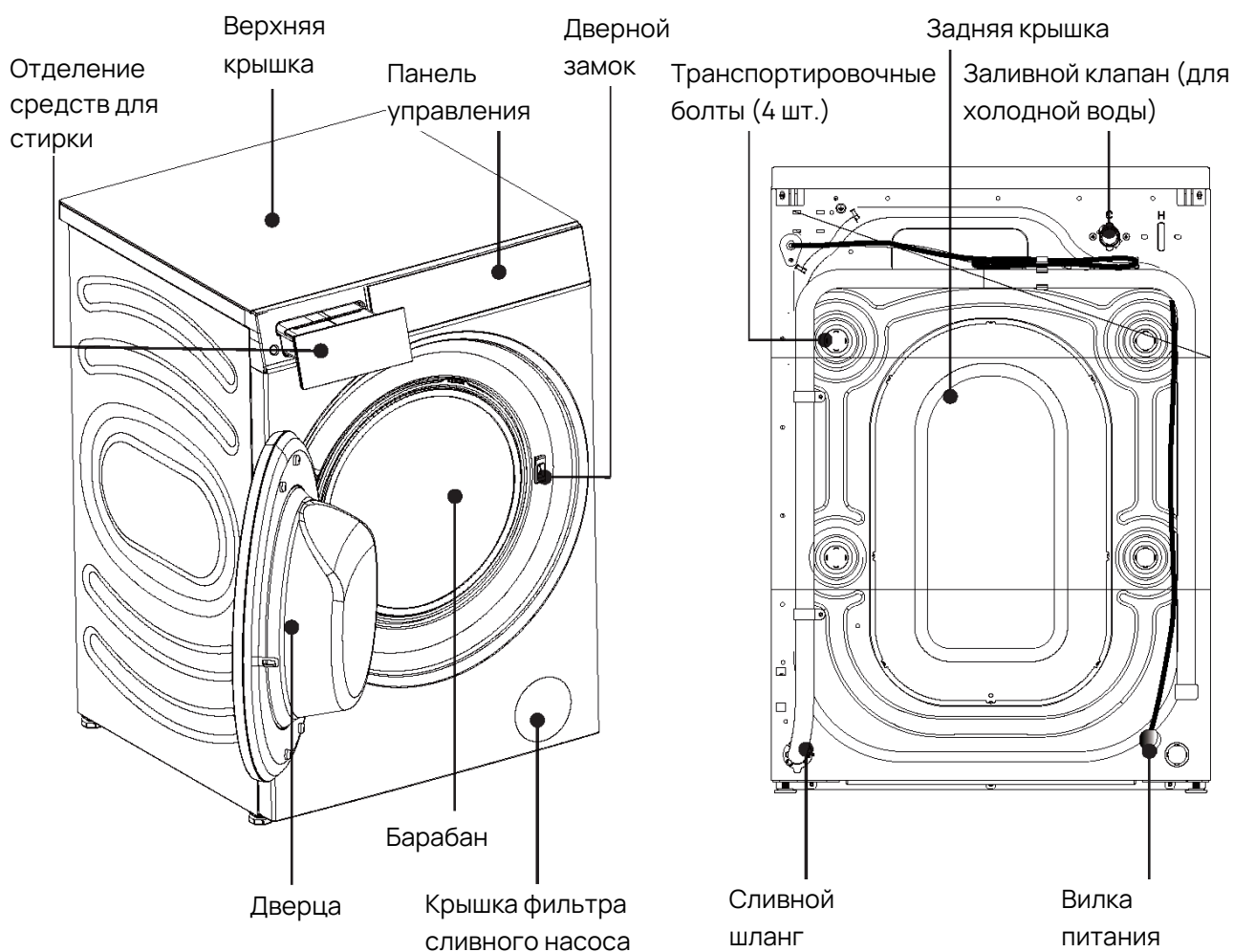

Комплектация



Изготовитель оставляет за собой право вносить изменения в конструкцию или комплектацию прибора. Указанные изменения могут быть произведены без уведомления и не влекут обязательств по изменению или улучшению ранее выпущенных изделий.

Установка и подключение

Для установки и подключения рекомендуем обращаться в авторизованные сервисные центры. Вы можете воспользоваться услугами других специалистов с необходимой и достаточной квалификацией или сделать это самостоятельно (за исключением случаев, когда эта инструкция содержит запрет таких действий), воспользовавшись рекомендациями, содержащимися в соответствующем разделе инструкции, однако в этом случае изготовитель и продавец не несут ответственности за недостатки прибора или за последствия его некорректной работы, возникшие из-за его неправильной установки или подключения.

Примечание: для обеспечения нормального использования стиральной машины в течение длительного времени, регулярно очищайте фильтр сливного насоса, а также сетку фильтра заливного клапана.

Предупреждение

- Давление подачи воды должно быть в пределах от 0,05 МПа до 0,8 МПа;
- Если давление в водопроводе превышает 0,8 МПа, необходимо установить редуктор;
- При соединении заливного шланга и крана не допускайте проскальзывания резьбы. Если стиральная машина не будет использоваться в течение длительного времени (например, в отпуске), закройте кран и отключите машину от сети;
- Для подключения стиральной машины к источнику воды следует использовать новый комплект шлангов. Запрещается повторное использование старых шлангов.

Установка сливного шланга

Для предотвращения образования сифона сливной шланг должен быть установлен на высоте 65~100 см, а его конец не должен быть погружен в воду.

Запрещается снимать крепежный зажим сливного шланга. В случае необходимости удлинения сливного шланга обратитесь в авторизованный сервисный центр.

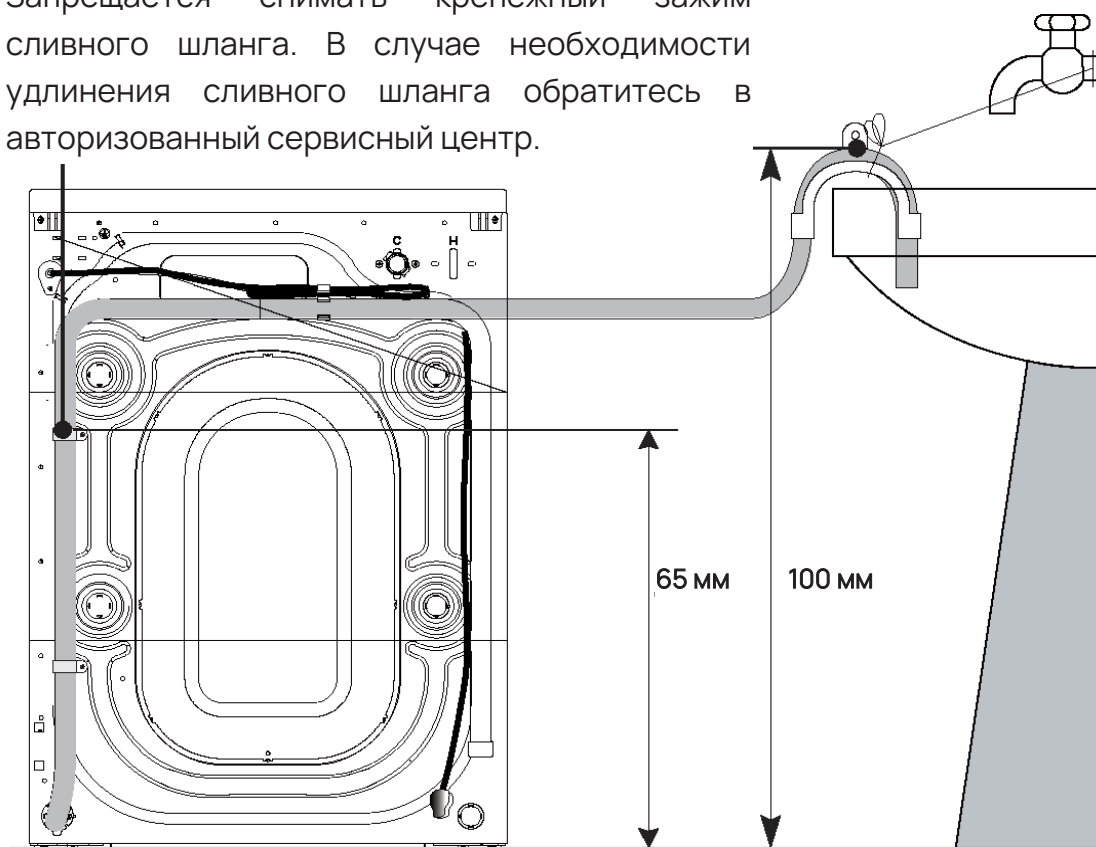

⚠ Предупреждение

- Регулярно проверяйте шланг, чтобы убедиться, что на нем нет повреждений и перегибов. При необходимости замените шланг;
- Перед использованием закрепите сливной шланг и убедитесь, что канализация не засорена;
- Если необходимо удлинить заливной или сливной шланг, их можно приобрести в авторизованном сервисном центре. Не снимайте крепежное устройство сливного шланга.

Подключение питания и заземление

Подключение питания

- Не используйте удлинитель или клеммную колодку;
- Подключите вилку питания стиральной машины к соответствующей розетке с заземлением;
- Выберите предохранитель в соответствии с параметрами на заводской табличке электроприбора, чтобы он выдерживал ток 10А.

Проверьте следующее:

- Вилка питания соответствует розетке;
- Система заземления установлена правильно;

- Если кабель питания поврежден, необходимо использовать специальный кабель питания или кабель питания, приобретенный у производителя или в авторизованном сервисном центре, и заменить его должен специалист;
- Не используйте одновременно несколько вилок/розеток или удлинителей;
- Когда стиральная машина не используется, питание и подача воды должны быть отключены, а функция блокировки дверцы должна быть неработоспособна, чтобы предотвратить запираение детей в стиральной машине в результате неправильной эксплуатации.

Подключение питания и заземление

- Стиральная машина должна иметь устройство заземления, которое может снизить риск поражения электрическим током в случае неисправности;
- Это устройство должно быть оснащено соединительным проводом (включая проводник и вилку заземления), а вилка заземления должна быть вставлена в соответствующую розетку. Обратитесь в авторизованный сервисный центр производителя для проверки или позвоните на горячую линию послепродажного обслуживания, чтобы подтвердить, правильно ли заземлена ваша стиральная машина;
- Не меняйте вилку самостоятельно. Если ваша стиральная машина дымит или издает специфический запах, немедленно отключите электропитание, перекройте кран и обратитесь в авторизованный сервисный центр производителя.

Предупреждение

- Не подключайте электропитание мокрыми руками;
- Не вытаскивайте вилку, с силой потянув за кабель питания;
- Не вытаскивайте вилку из розетки, когда машина работает.

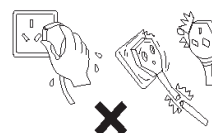

Рекомендации по электробезопасности: Обращайте внимание на электробезопасность при использовании машины.

Регулировка уровня стиральной машины

Температура окружающей среды при установке и эксплуатации стиральной машины не должна быть ниже нуля.

Не следует размещать машину на открытом воздухе, это приведет к повреждению программного контроллера.

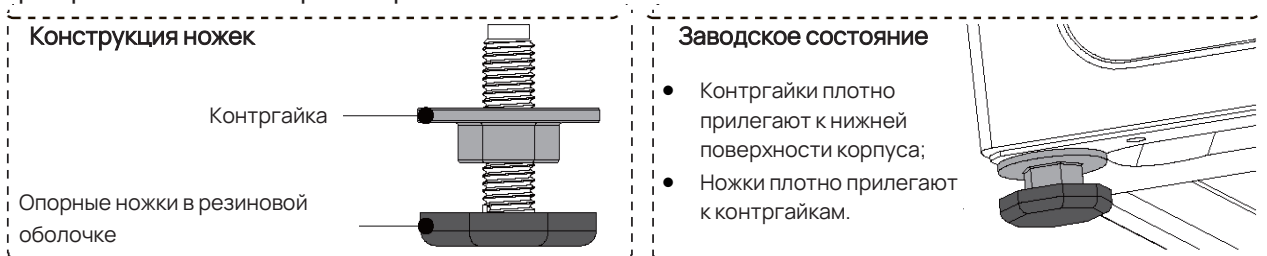

Примечание: для облегчения установки ножки могут быть не полностью зафиксированы в заводском состоянии. Перед регулировкой уровня обязательно зафиксируйте все четыре ножки.



Предупреждение

- После установки прибора в рабочее положение при помощи уровня убедитесь в том, что прибор выровнен надлежащим образом. В противном случае отрегулируйте соответствующим образом высоту ножек;
- Неправильная регулировка уровня машины приведет к повышенному шуму, вибрации или смещению машины;
- Если неровная ножка расположена позади машины и ее трудно отрегулировать, то регулировка другой ножки в диагональном направлении может достичь того же эффекта;
- Стиральная машина должна быть установлена на твердой, ровной и нескользкой поверхности. Не устанавливайте машину на ковер или деревянный пол, а также не ставьте ее на различные столы или подставки во избежание травм.

Подготовка к работе

Перед запуском стиральной машины проверьте этикетки на одежде и рекомендации по стирке.

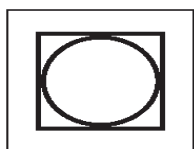

Машинная сушка

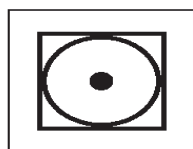

Низкотемпературная сушка

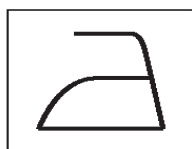

Глажка

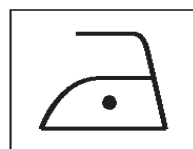

Глажка не выше 110°C

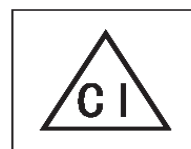

Отбеливание холодной водой

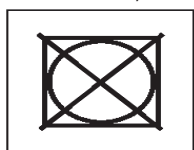

Не сушить в машине

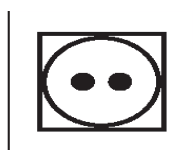

Высокотемпературная сушка

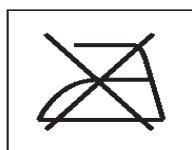

Не гладить



Глажка при температуре не выше 150°C

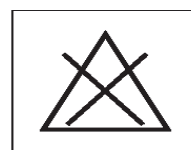

Не отбеливать



Максимальная температура стирки 50°C

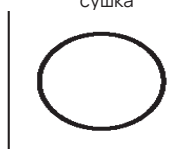

Химчистка

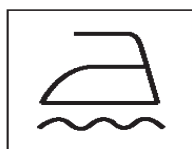

Глажка с чехлом.

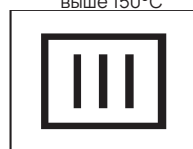

Сушка на веревке.

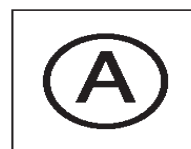

Химчистка с любыми растворителями

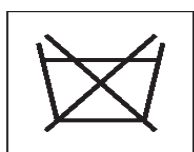

Не стирать.

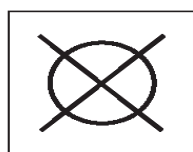

Не подвергать химчистке.



Глажка с паром



Сушка на вешалке.



Ручная стирка

Сортировка

- Не превышайте номинальную вместимость выбранной программы;
- Во избежание повреждения одежды и машины вынимайте из одежды все посторонние предметы, такие как скрепки, монеты и т.п.;
- Завяжите галстук, застегните пуговицы, застегните молнии. Для стирки мелких вещей (носовых платков, перчаток, носков и т.д.), легко отстирываемой и легко изнашиваемой одежды используйте мешок для стирки. Не кладите в один мешок для стирки одежду весом более 400 г и стирайте ее вместе с другой одеждой, не находящейся в мешке. Не стирайте мешок для белья отдельно;
- Загружайте крупную и мелкую одежду вместе;
- Обратите внимание на то, чтобы при закрытии дверцы не зажать одежду между дверцей и уплотнительной манжетой.

Загрузка одежды по категориям

Сортируйте одежду в соответствии с информацией о стирке, указанной производителем одежды на этикетке: ткань, цвет и температура стирки.

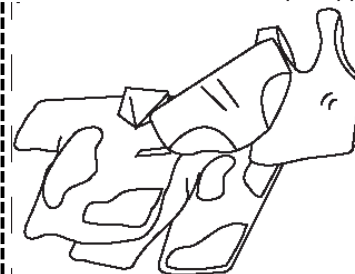

☺ Рекомендации

- Не храните одежду в стиральной машине, это может привести к образованию плесени и пятен.
- Стирайте одежду вовремя.

- Стирайте одежду в соответствии с указанной температурой стирки, в противном случае может произойти окрашивание и усадка;
- Не стирайте одежду или изделия из водонепроницаемых материалов (например, лыжные костюмы, дождевики, шторы и т.д.).
- Проверьте, может ли одежда, которую стирают в первый раз, терять свою окраску (выцветать).

Добавление моющего средства

Функция «Автодоз»

Благодаря специальной конструкции кюветы, отделение для моющих средств может автоматически открываться при легком нажатии, и фиксироваться при нажатии внутрь на замок.

- Как показано на рисунке, отделение для моющих средств разделено на зону моющего средства и зону кондиционера (не засыпайте сюда стиральный порошок или капсулы для стирки);
- Данная машина имеет функцию автоматической подачи, что позволяет избежать добавления стирального порошка.
- Используйте специальное моющее средство с низким пенообразованием и кондиционер. Не превышайте отметку MAX при загрузке моющего средства и кондиционера. Используйте только жидкое моющее средство и кондиционер.

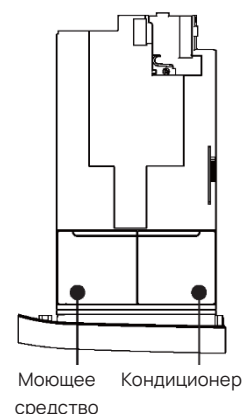

⚠ Предупреждение

При загрузке моющего средства в первый раз запустите «быструю» программу, чтобы очистить трубопровод и барабан стиральной машины.

Этапы стирки

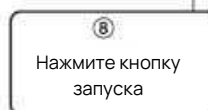
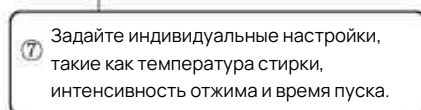
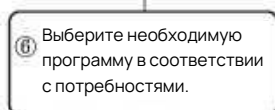
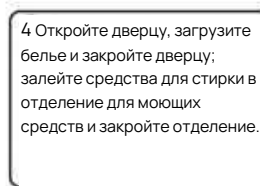
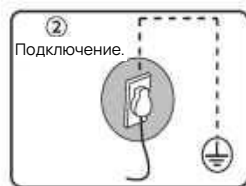

Инструкции по программам стиральной машины

Знакомство с панелью управления

Приведенная ниже схема является примером панели управления данной модели, которая предназначена только для справки. Ориентируйтесь на фактический прибор (панель будет модернизирована без дополнительного уведомления):



Кнопка питания

- Нажмите и удерживайте кнопку питания в течение 2 секунд, чтобы включить или выключить машину;
- Стиральная машина автоматически выключится, если в течение 10 минут после подачи питания и включения машины не будет дальнейших операций.

Кнопка запуска/паузы

- В состоянии ожидания эта кнопка может запустить или приостановить работу стиральной машины. Индикатор на экране дисплея мигает в работающем состоянии и перестает мигать, когда машина приостанавливает работу;

- Нажмите и удерживайте эту кнопку в течение 3 секунд, чтобы разблокировать замок дверцы, и дождитесь автоматического разблокирования дверцы, чтобы открыть и загрузить одежду во время стирки (работает в случае, когда уровень воды в баке ниже уровня двери);
- При загрузке белья во время стирки не открывайте дверцу с усилием, если уровень воды в барабане высокий или температура воды высокая, это небезопасно.

Этапы стирки

Область отображения программ

- Эта область является областью отображения программ;
- Когда программа выбрана прикосновением, название мигает; в противном случае оно всегда горит.

Область функциональных кнопок

- Эта область является областью отображения функциональных кнопок;
- При выборе функции на дисплее отображаются соответствующие параметры.

Стирка, ополаскивание, отжим, температура

- После нажатия кнопок «Стирка», «Ополаскивание», «Отжим» и «Температура» на дисплее отображаются соответствующие параметры.
- **Стирка:** регулируется непрерывно. Время стирки можно регулировать по кругу от значения по умолчанию до максимального значения и до минимального значения (отмена основной стирки), нажимая на сенсорную панель. Некоторые программы не являются дополнительными.
- **Ополаскивание:** регулируется непрерывно. Количество полосканий можно регулировать по кругу от значения по умолчанию до максимального значения, нажимая на сенсорную панель, при этом количество полосканий увеличивается при каждом нажатии. Минимальное и максимальное количество времени полоскания устанавливается в каждой программе по-разному.
- **Отжим :** регулируется непрерывно. Скорость можно циклически регулировать от 0 до максимального значения, нажимая на сенсорную панель; максимальная скорость отжима зависит от программы.
- **Температура:** регулируется непрерывно. Температуру воды можно регулировать по кругу от отсутствия нагрева (отображается «--») до 20\30\40\50\60\95°C, нажимая на сенсорную панель. Максимальная температура воды устанавливается по-разному в каждой программе.

Отсрочка старта, автооткрывание, тихий режим, UV-луч

- При нажатии на кнопки «Отсрочка старта», «Автооткрывание», «Тихий режим» и «UV луч» на дисплее отображаются соответствующие параметры.

- **Отсрочка старта:** время от текущего времени до завершения работы; например, если вы выбрали назначенное время 3 часа, это означает, что программа стирки будет завершена через 3 часа;

При постоянном нажатии кнопки назначенного времени можно установить время от 3 до 24 часов; функция может быть отменена выбором любой другой программы или нажатием кнопки питания для перезапуска машины.

- **Автооткрывание:** после включения этой функции дверца стиральной машины будет автоматически открываться для циркуляции воздуха в стиральной машине.

- **Тихий режим:** после включения этой функции звуковой сигнал кнопок будет отключен, скорость уменьшится, и процесс стирки будет проходить плавно и с низким уровнем шума.

- **UV луч:** после включения этой функции ультрафиолетовая лампа будет включена на всех этапах стирки для стерилизации.

Блокировка от детей

- При нажатии и удержании кнопок «Температура» + «Тихий режим» в течение 3 секунд во время работы включается или выключается функция блокировки от детей;

- Когда эта функция включена, все остальные кнопки не работают;

- По окончании программы функция блокировки от детей автоматически отключается.

Моющее средство и кондиционер

- Когда мигает значок моющего средства (🧴) или кондиционера (🌀), это означает, что моющего средства или кондиционера недостаточно и его следует долить. Если значок горит постоянно, значит, моющего средства или кондиционера достаточно.

- В режиме ожидания функцию автоматической подачи кондиционера можно включить или выключить, нажав и удерживая значок смягчителя в течение 3 секунд. Значок смягчителя горит ярко, когда функция включена, и горит тускло, когда функция отключена.

- Функция автоматической подачи моющего средства не регулируется, она включена по умолчанию.

Индикатор процесса выполнения

- Индикатор хода стерилизации: Индикатор хода стерилизации включается, когда включена функция «UV луч» и запущена программа, и выключается, когда стерилизация завершена.

Область дисплея

- Отображение информации о выбранной программе, включая температуру стирки (отсутствие нагрева обозначается символом «--»), интенсивность отжима, оставшееся время (назначенное время) и информацию о тревоге. См. пояснения к области дисплея для соответствующего значка дисплея.
- Знакомство с программами стирки.

Знакомство с программами стирки

Руководство по программам стирки				
Программы	Виды ткани	Температура по выбору (°C)	Скорость по выбору (об/мин)	Рекомендуемая максимальная загрузка (кг)
Смешанные ткани	Для смешанной стирки одежды из хлопка, льна и химических волокон	---~40	0 - 1000	7
Быстрая 15	Для стирки не загрязненной одежды, легкой и тонкой летней одежды, а также новой одежды.	---	0 - 1000	2
Хлопок	Для стирки грязной одежды или износостойких тканей	---~60	0 - 1000	5
Шелк	Для стирки шелка и других тонких тканей	---~40	0 - 1000	5
Шерсть	Для стирки шерстяных тканей	---~40	0 - 600	2
Детские вещи	Для стирки детской одежды	---~60	0 - 1200	5
Куртки	Для стирки пуховых тканей	---~40	0 - 800	2
Анти-аллергия	Для стерилизации одежды	60/макс.	0 - 1200	2
Полоскание + отжим	Для полоскания и отжима одежды	---	0 - 1400	10
Отжим	Только для отжима одежды	---	0 - 1400	10
Самоочистка	Для очистки барабана при высокой температуре	60/макс.	800	/
Быстрая 45	Для ежедневной стирки не сильно загрязненных вещей	40	0 - 1200	5

☺ Рекомендации

- Данная машина имеет функцию Автодоз, что позволяет избежать добавления стирального порошка, порошка для стирки, капсул для стирки и других твердых средств. Избыток стирального порошка приводит к образованию большого

количества пены и нарушению ее растворения, что приводит к некачественному полосканию;

- Для слегка загрязненной одежды время стирки и интенсивность каждой программы стирки можно регулировать. При сильном загрязнении рекомендуется уменьшить количество стираемого белья или выбрать программы с длительным временем работы (например, ультрачистая стирка);
- Некоторые программы машины оснащены функцией определения загрузки. После того, как на индикаторе в области экрана дисплея начнет мигать время стирки, машина работает в течение 2 ~ 3 минут для взвешивания белья, и требуемое время стирки отображается снова;
- Эта машина оснащена функцией распределения. Стиральная машина перераспределяет белье несколько раз во время стирки, из-за чего фактическое время стирки увеличивается, и это нормальное явление.

Знакомство с областью дисплея

Следующий рисунок области дисплея приведен только для справки. Обращайтесь к фактической конфигурации модели:

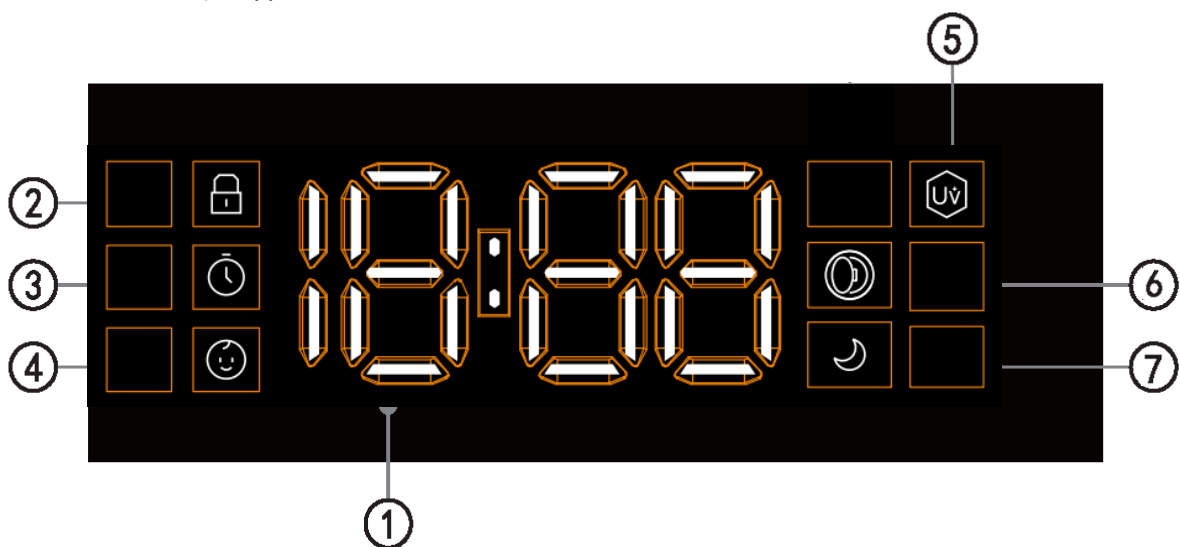

① Область дисплея

Отображение назначенного времени, оставшегося времени стирки и информации об аварийных сигналах.

② Дверной замок

Если дверца не закрыта или заблокирована нормально, значок не горит. Если дверца закрыта нормально, значок горит постоянно.

③ Назначенное время

Когда этот значок мигает, функция назначенного времени включена. По достижении назначенного времени выбранная программа стирки завершается.

④ Блокировка от детей

Когда этот значок горит, программа заблокирована. Любая операция по изменению программы недействительна.

⑤ UV луч

Когда значок горит постоянно, функция УФ-стерилизации включена, и ультрафиолетовая лампа автоматически загорается для стерилизации во время стирки.

⑥ Значок автооткрывания

Если этот значок горит постоянно, включена функция автооткрывания, то есть дверца автоматически открывается для обеспечения циркуляции воздуха в барабане.

⑦ Значок тихого режима

Когда этот значок горит, включена функция тихого режима. Она может уменьшить громкость сигналов, скорость работы и т.д.

Примечание: Конкретная конфигурация в области дисплея может отличаться в зависимости от модели. Обращайтесь к фактической конфигурации модели

Описание других функций

Аварийная разблокировка замка дверцы

- Для извлечения белья из барабана в случае длительного отключения электроэнергии сначала убедитесь, что уровень воды в барабане ниже безопасной отметки, а температура воды ниже 40°C; затем снимите сливной шланг, если барабан не вращается, и установите сливной шланг на место, если из сливного шланга не течет вода;
- Откройте крышку фильтра сливного насоса в нижней правой части передней панели стиральной машины и аккуратно потяните шток в крышке вниз с помощью отвертки; когда вы услышите щелчок, откройте дверцу, чтобы достать или добавить одежду;
- Установите крышку фильтра сливного насоса на место;

Аварийный вытяжной шнур

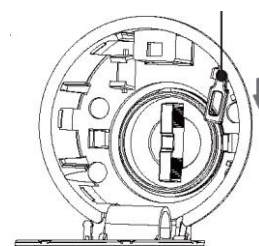

- Этот метод предназначен только для экстренных случаев и не может быть использован в качестве обычного метода открывания дверцы.

Память отключения питания

- Стиральная машина оснащена функцией памяти отключения питания. Если во время стирки внезапно отключается питание или вынимается вилка из розетки, стиральная машина может запомнить состояние работы. Когда питание будет восстановлено, она продолжит работу по первоначальной программе.

Определение количества

- В начале некоторых программ стирки стиральная машина взвешивает одежду, загруженную в барабан, а затем определяет количество воды и продолжительность стирки в соответствии с весом одежды, чтобы обеспечить качественную стирку.

Функция распределения

- Если во время отжима одежда распределяется неравномерно, стиральная машина выполнит распределение, а после равномерного распределения одежды осуществит отжим;
- Если одежда все еще не распределена равномерно в течение указанного времени, скорость отжима будет снижена;
- Вследствие функции распределения, стирка небольшого количества вещей может привести к сбою отжима; рекомендуется добавить количество вещей, чтобы одежда равномерно распределилась перед отжимом. Функция распределения помогает продлить срок службы стиральной машины.

Примечание: В связи с обновлением модели прибора, конфигурация функций может отличаться от указанной в данной инструкции. Обращайтесь к фактической конфигурации модели.

Очистка и техническое обслуживание

Предупреждение: Остерегайтесь поражения электрическим током!

Перед началом технического обслуживания отключите машину от электросети и закройте кран подачи воды. Не используйте химические растворители и прочие средства для очистки.

Чистка корпуса и панели управления

- Протрите влажным мягким полотенцем;

Очистка барабана

- Откройте дверцу стиральной машины, чтобы машина высохла;

- Не используйте моющие средства с абразивами;
- Удалите остатки моющего средства сразу после очистки;
- Не промывайте стиральную машину водой.

■ Пятна ржавчины: своевременно удаляйте пятна моющим средством без хлора и не используйте металлические мочалки.

Очистка отделения для моющих средств

Конструкция отделения для моющих средств зависит от конфигурации модели. Вы можете очистить его в соответствии со следующими шагами и методами:

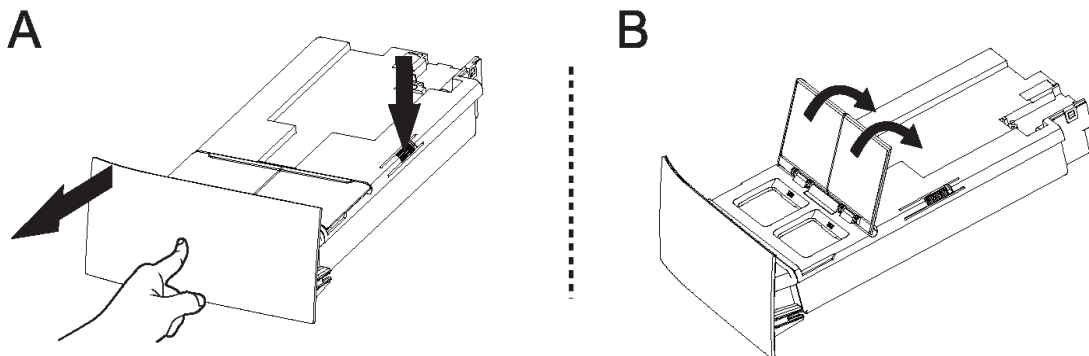

- Для отделений для моющих средств, содержащих остатки моющего средства или кондиционера:
 - Как показано на Рис. А, осторожно потяните на себя отделение, чтобы оно медленно выдвинулось, нажмите вертикально на ограничительный рычаг в положении, показанном на рисунке, и одновременно потяните отделение наружу, пока не вытащите его целиком;
 - Как показано на рисунке В, откройте крышку отделения (осторожно потяните ее вверх);
 - Промойте отделение для моющих средств водопроводной водой или очистите его щеткой;
 - Установите крышку отделения на место и вставьте его в исходное положение.
- Когда отделение для моющих средств выдвинуто, небольшое количество моющего средства попадет в резервуар для воды, что является нормальным явлением. Рекомендуется избегать многократного открывания и закрывания отделения для моющих средств во время использования, чтобы уменьшить потери моющего средства;
- При регулировке стиральной машины (например, при наклоне, перемещении и т. д.) обратите внимание на перелив моющего средства, что может вызвать неудобства (перед регулировкой рекомендуется вытащить отделение для моющих средств).

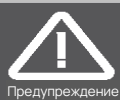

Предупреждение: Остерегайтесь ожогов!

- Выполняйте техническое обслуживание после того, как горячая вода в машине остынет, чтобы избежать ожогов!
- Закройте кран!

Очистка фильтра сливного насоса (рекомендуется выполнять раз в полгода)

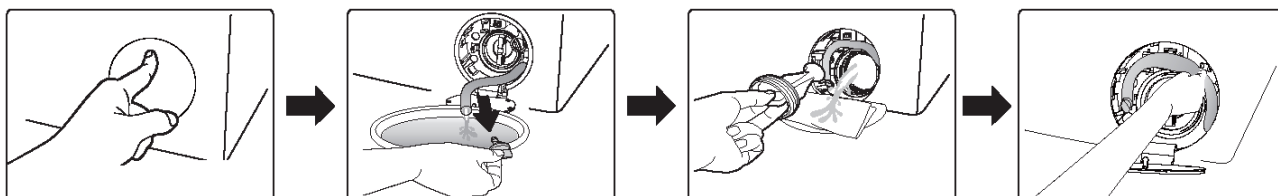

Аккуратно нажмите, чтобы открыть защитную крышку сливного насоса;

Выньте шланг аварийного слива из фиксированного положения, вытащите заглушку шланга аварийного слива, чтобы слить оставшуюся воду, и установите заглушку обратно после слива;

Медленно отвинтите крышку сливного насоса, удалите из фильтра мусор и посторонние предметы и тщательно очистите его, пока лопасти не смогут свободно вращаться;

Установите крышку сливного насоса и затяните ее, держите ручку вертикально, как показано на рисунке. Установите шланг аварийного слива в фиксированное положение и установите защитную крышку сливного насоса!

Очистка сетки фильтра на заливном клапане (рекомендуется выполнять раз в полгода)

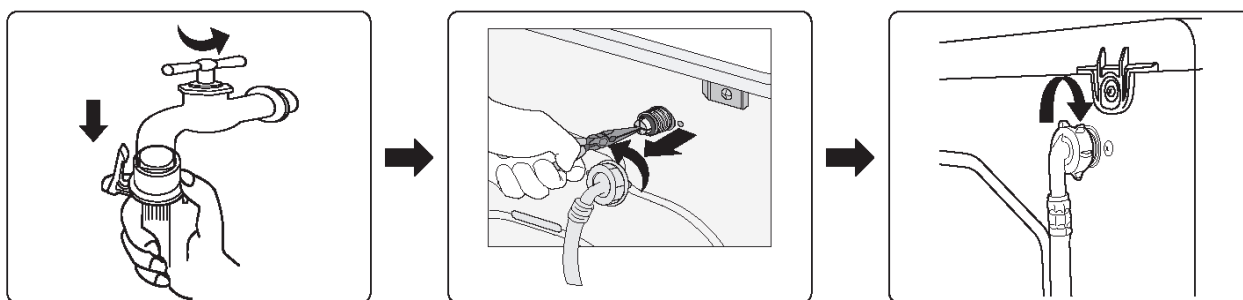

Закройте кран, снимите заливной шланг с крана и почистите сетку фильтра небольшой щеткой;

Отвинтите заливной шланг на задней стороне машины и вытащите сетку фильтра плоскогубцами; затем очистите сетку фильтра и установите его обратно после очистки;

Снова подсоедините заливной шланг. Откройте кран и проверьте, нет ли утечки воды.

Меры предосторожности, обязательные для соблюдения

Во избежание причинения вреда или травм пользователю или другим лицам и их имуществу, пожалуйста, соблюдайте следующие меры предосторожности.



Предупреждение: Существует вероятность получения серьезных травм и даже смерти при нарушении пунктов с таким знаком.



Предупреждение: При нарушении пунктов с таким знаком существует вероятность получения легкой травмы или повреждения прибора.

⚠ Предупреждение

⚠ Поражение электрическим током!

- Не вставляйте и не вынимайте вилку из розетки мокрыми руками;
- Содержите вилку питания в чистоте и не удаляйте пыль влажной тряпкой;
- Не эксплуатируйте стиральную машину, если она повреждена, а ее компоненты отсутствуют, потеряны или повреждены;
- Не подключайте повышающий трансформатор к вилке питания;
- Не разбирайте и не вносите изменения в конструкцию стиральной машины, если это не осуществляется специалистами по ремонту.

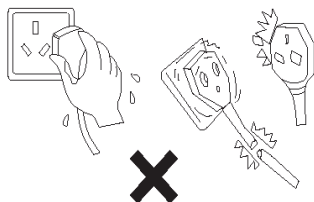

Вышеуказанные неправильные действия могут привести к поражению электрическим током или пожару.

⚠ Поражение электрическим током!

- Если кабель питания поврежден, его должны заменить специалисты или необходимо позвонить на нашу горячую линию послепродажного обслуживания;
- Не тяните за кабель питания с усилием, когда вынимаете вилку из розетки;
- Вилка кабеля питания должна плотно входить в контакты розетки;
- Используйте отдельную трёхконтактную розетку 220В~ и выше 10А. Не используйте электроштит для подключения питания;
- Розетка должна быть надежно заземлена;
- Обязательно вставляйте вилку питания в нижнюю часть.

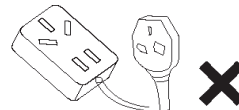

Вышеуказанные неправильные действия могут привести к поражению электрическим током, короткому замыканию или пожару.

⚠ Пожар!

- Не ставьте машину на ковер; поверхность, на которой она установлена, должна быть ровной и твердой;
- Используйте моющие средства, пригодные для машинной стирки; мало пенящееся бесфосфорное моющее средство, которое не только благоприятно для полоскания, но и полезно для окружающей среды;
- Пожалуйста, всегда обращайте внимание на безопасность машины в местах, где много домашних животных или вредителей, которые могут повредить кабель питания, заливной и сливной шланги.

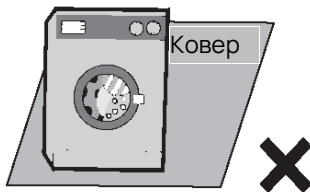

Неправильная эксплуатация может привести к пожару, короткому замыканию или поражению электрическим током.

⚠ Пожар!

- Не помещайте стиральную машину в среду с температурой ниже 0°C, не используйте ее на открытом воздухе или в местах с высокой влажностью;
- Если прибор установлен в месте, где температура может достигать значений около нуля градусов или опускаться ниже 0°C, удалите из наливного шланга и сливного насоса оставшуюся там воду.

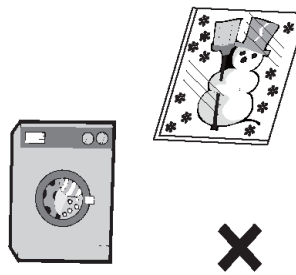

Вышеуказанные неправильные действия могут привести к пожару.

⚠ Пожар!

- Держите стиральную машину вдали от источников тепла и открытого огня (таких как благовония, свечи, сигареты и фены);
- При появлении ненормального звука или запаха гари немедленно прекратите использование стиральной машины.

⚠ Взрыв!

- Не стирайте и не сушите одежду, испачканную легковоспламеняющимся растворителем, бензолом, бензином, растворами моющих средств для химчистки, пищевым маслом, жиром и т.д.

отключите воду и питание и свяжитесь с нашим отделом послепродажного обслуживания.

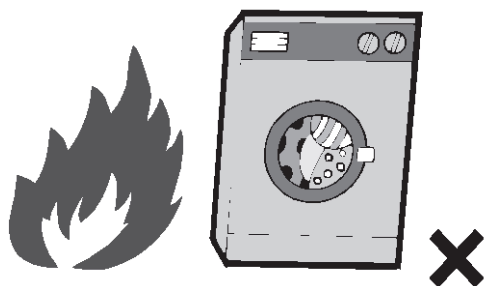

Вышеуказанные неправильные действия могут привести к пожару или поражению электрическим током.

- Масляное пятно невозможно полностью удалить после стирки, и это может привести к пожару из-за химической реакции компонентов масла.

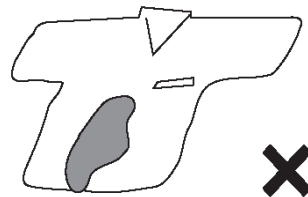

Вышеуказанные неправильные действия могут привести к пожару или взрыву.

Взрыв!

- Не кладите в стиральную машину или рядом с ней легковоспламеняющиеся, взрывоопасные, летучие вещества или одежду, испачканную вышеперечисленными веществами;
- Не смешивайте хлорный отбеливатель с аммиаком или кислотными веществами (такими как уксус или средство для удаления ржавчины), так как различные химические вещества будут выделять токсичные газы, представляющие опасность для жизни;
- Не эксплуатируйте стиральную машину в случае утечки газа;
- Не используйте ее вблизи взрывоопасных газов или жидкостей, которые используются, например, в биогазовых каминах.

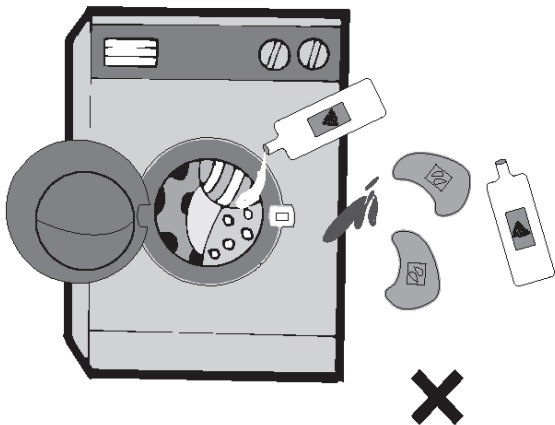

Неправильная эксплуатация может привести к взрыву.

Пожар!

- Не разбрызгивайте воду на стиральную машину во время очистки;
- Вынимайте вилку из розетки после использования или во время обслуживания и очистки;
- Не используйте стиральную машину, если она залита водой;
- Перед использованием закрепите сливной шланг и убедитесь, что канализация не засорена. Если под стиральной машиной обнаружена вода, не подходите к ней;
- Не кладите мокрую одежду на панель управления.

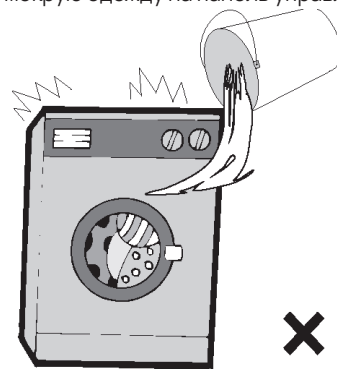

Неправильная эксплуатация может привести к пожару, короткому замыканию или поражению электрическим током.

Высокая температура!

- Во время высокотемпературной стирки стеклянная дверца становится горячей. Не прикасайтесь к дверце, особенно это касается пожилых людей и детей;
- Температура сливаемой воды при высокотемпературной стирке, очень высока, поэтому, пожалуйста, не подходите и не контактируйте с ними;

Внимание!

- Не подпускайте детей к стиральной машине;
- Не вставляйте и не кладите тяжелые предметы на стиральную машину;
- Вовремя выбрасывайте снятую упаковку, не позволяйте детям играть с ней;

- Если во время высокотемпературной стирки необходимо принудительно открыть дверцу, это следует сделать после слива горячей воды;
- Не подходите к машине во время сушки и в конце сушки (для моделей с функцией сушки);
- Не просовывайте руку под стиральную машину во время работы, чтобы избежать травм при вибрации стиральной машины;
- Не прикасайтесь к одежде в барабане для отжима до его полной остановки;
- Дети и люди с ограниченными умственными способностями должны пользоваться машиной в сопровождении лица, ответственного за них.

Неправильная эксплуатация может привести к ожогам или травмам.

- Закрывайте дверцу, когда стиральная машина не используется, чтобы дети не могли спрятаться внутри;
- Шланги и провода должны быть проложены так, чтобы не было опасности споткнуться;
- Метод утилизации неиспользуемой машины:
 - Выньте вилку из розетки;
 - Отрежьте кабель питания и выбросьте его вместе с вилкой питания;
 - Сломайте замок дверцы стиральной машины, чтобы избежать несчастных случаев с детьми, запершимися в машине.

Вышеуказанные неправильные действия могут привести к пожару или взрыву.

⚠ Предупреждение

⚠ Опасность травмирования

- Стиральная машина предназначена для стирки белья, а не для других целей;
- Для перемещения или манипуляций с машиной требуется как минимум 2 человека;
- Не сгибайте, не перегибайте и не нажимайте с силой на кабель питания;
- Не используйте высокотемпературный режим при стирке хлопка и льна, тонких тканей и другой одежды, которая легко деформируется и дает усадку;
- Перед стиркой обязательно достаньте все предметы из карманов (такие как монеты, булавки, крючки и т.д.);
- Не используйте на самолетах и кораблях.

Вышеуказанные неправильные действия могут привести к травмам или повреждению одежды.

⚠ Опасность травмирования

- Не стирайте водонепроницаемые такни и одежду (например, дождевики, душевые занавески и спальные мешки);
- Стирайте только ту одежду, которую можно стирать в машине. В случае каких-либо сомнений следуйте указаниям руководства по стирке на одежде;
- Не стирайте скатерти или белье с необработанными краями и т.д. Если вы хотите постирать такие вещи, положите их в сетчатый мешок.
- Неправильная эксплуатация может привести к повреждению одежды.

Неправильная эксплуатация может привести к повреждению одежды.

Благодарим вас за выбор стиральной машины Vård, которая будет хорошим помощником для вашей семьи благодаря отличному качеству и производительности. Каждая стиральная машина была тщательно протестирована перед тем, как покинуть завод, чтобы убедиться, что она полностью исправна и находится в наилучшем рабочем состоянии.

Перед использованием данного прибора, пожалуйста, внимательно прочитайте инструкцию и сохраните его для дальнейшего использования.

Все графические изображения в данной инструкции являются схематическими и могут не совпадать с приобретенной вами моделью. Ориентируйтесь на фактически приобретенный прибор.

Условия установки

- Размещайте стиральную машину правильно в соответствии со спецификациями и действующими нормами;
- Стиральная машина должна быть установлена на ровной и твердой поверхности, запрещается устанавливать ее на неровной поверхности, например, на ковре;
- Не кладите одежду для стирки на верхнюю крышку стиральной машины, это повлияет на работу стиральной машины;
- Не ставьте стиральную машину на узкую высокую платформу или самодельную полку;
- Упаковочный материал (например, пленка и пенопласт) может угрожать безопасности детей и стать причиной удушья. Примечание: храните все элементы упаковки в недоступном для детей месте;
- Необходимо регулярно мыть пол, на котором установлена машина;
- Не ставьте стиральную машину там, где температура может быть ниже нуля, так как заливной шланг замерзнет. Температура ниже нуля приведет к повреждению программного контроллера;
- Если стиральная машина транспортируется зимой, когда температура ниже нуля, оставьте ее при комнатной температуре на несколько часов перед использованием;
- Эта стиральная машина разработана для бытового применения. Не устанавливайте ее на кораблях, в автодомах или самолетах;
- В местах, где много вредителей, необходимо поддерживать чистоту окружающей среды. На любой ущерб, причиненный тараканами или другими вредителями, гарантия не распространяется.

Снятие транспортировочных болтов

Функции

Транспортировочные болты используются для фиксации барабана во избежание внутренних повреждений при транспортировке. Полностью удалите их перед установкой и использованием стиральной машины.

В противном случае во время работы может возникнуть сильная вибрация и шум, и даже серьезные неисправности, такие как повреждение стиральной машины.

Предупреждение

- Перед использованием стиральной машины необходимо снять транспортировочные болты;

- Будьте осторожны во время снятия, чтобы избежать повреждений, вызванных соскальзыванием гаечного ключа;
- Ослабьте болты с помощью гаечного ключа и выньте их целиком;
- Вставьте прилагаемую заглушку, чтобы закрыть маленькое отверстие;
- Сохраните транспортировочные болты для дальнейшей транспортировки.

Не забудьте установить транспортировочные болты перед транспортировкой

- Снимите заглушки отверстий;
- Подготовьте 4 транспортировочных болта;
- Вставьте болт в гильзу, чтобы его торец был заподлицо с торцом гильзы;
- Вставьте и затяните болты с помощью гаечного ключа.

Запрещается снимать крепежный зажим сливного шланга. В случае необходимости удлинения сливного шланга обратитесь в авторизованный сервисный центр.

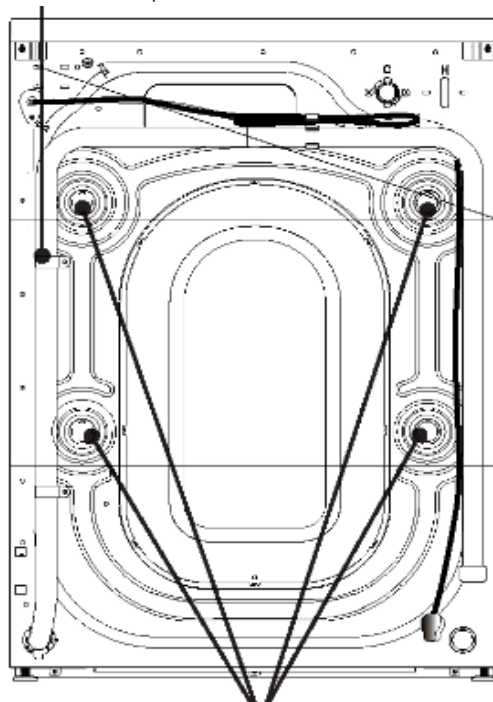

Снятие всех транспортировочных болтов на задней стороне (4 шт.)

3. Устранение неисправностей

Анализ распространенных неисправностей и их решения

- ※ Указанные ниже случаи необязательно являются неисправностями. Проверьте и подтвердите неисправность со следующим списком, прежде чем обращаться к специалистам. Если это действительно неисправность, свяжитесь с нашим отделом послепродажного обслуживания и не ремонтируйте ее самостоятельно.

Перед проверкой машины, пожалуйста, выньте вилку из розетки и закройте кран для обеспечения безопасности.

После первого использования в сливном шланге и в машине может находиться небольшое количество воды.		Это нормальное явление, это остатки воды после проверки перед отгрузкой.
Машина не работает		Отключена ли электроэнергия? Надежно ли вставлена вилка питания в розетку? Исправен ли предохранитель или прерыватель тока источника питания? Включен ли выключатель питания? Открыт ли кран? Включена ли функция назначенного времени? Нажата ли кнопка запуска/паузы?
Действие после нажатия кнопки не произошло		Включена ли функция блокировки от детей? Для выбора других функций после запуска сначала нажмите кнопку запуска/паузы.
Протечка крана		Правильно ли установлен кран? Установлено ли соединение заливного шланга? Не поврежден ли кран?
Ненормальный звук		Машина наклоняется или трясется? Нет ли внутри монет, молний или других посторонних предметов? Не вызвано ли это пуговицами или молниями?
Нет подачи воды или медленная подача воды		Открыт ли кран? Перекрыта ли подача воды? Не заблокирован ли заливной клапан? (Прочистите заливной клапан). Не замерз ли кран или заливной шланг? Выбрана ли функция назначенного времени, из-за чего нет подачи воды? Нажата ли кнопка запуска/паузы? Не изогнут ли заливной шланг? Давление воды слишком низкое?
Слив воды вместе с забором воды		Самая высокая точка сливного шланга находится ниже 65 см? Погружен ли конец сливного шланга в воду?
Плохое качество стирки		Подходят ли тип и количество моющего средства? Правильно ли выбрана программа?
Плохое качество стирки		Вес белья превышает стандартную вместимость стиральной машины?
Пауза во время работы		Произошло ли внезапное отключение электроэнергии или воды? Нажата ли кнопка запуска/паузы?
Нет отжима		Программа стиральной машины имеет предустановленное время слива, и отжим начинается через некоторое время. Одежда перекручена и завязана в узел?
Громкий звук отжима и вибрационное смещение		Выкручены ли все болты для крепления при транспортировке? Устойчиво ли установлена стиральная машина? (Дно может быть отрегулировано для поддержания устойчивости). Не перекручена ли одежда и не завязаны ли узлы? Не ударяется ли стиральная машина о другие предметы? Есть ли посторонние предметы в барабане?
Одежда не сухая после программы отжима		Эффект отжима различен для разных видов белья.
Нет слива или слишком медленный слив		Сливной шланг перегнут, заблокирован или замерз? Самая высокая точка сливного шланга находится на высоте более 100 см от земли? Заблокирован ли фильтр?
Стирка не закончена в назначенное время		Во время стирки происходит смещение. Плохие условия забора воды и слива, увеличивающие время работы.

Анализ кодов дисплея

Код дисплея	Значение кода	Метод устранения неисправностей
E1	Прекращение подачи воды	Проверьте, открыт ли кран, слишком низкий напор воды или прекращена подача воды. Если проблема не устранена, обратитесь в авторизованный сервисный центр производителя
E2	Прекращение слива воды	Проверьте, не засорен ли фильтр сливного насоса и сливной шланг. Если проблема не устранена, обратитесь в авторизованный сервисный центр производителя
E3	Неисправность замка дверцы	Снова закройте дверцу. Если проблема не устранена, обратитесь в авторизованный сервисный центр производителя
E4	Сигнал переполнения	Автоматически слейте воду до уровня стирки и продолжайте работу. Если проблема не устранена, обратитесь в авторизованный сервисный центр производителя
E5	Неисправность мотора стиральной машины	Обратитесь в авторизованный сервисный центр производителя
E6	Неисправность нагревателя воды	Обратитесь в авторизованный сервисный центр производителя
E7	Неисправность датчика температуры нагрева воды	Обратитесь в авторизованный сервисный центр производителя
E8	Программное/аппаратное обеспечение основной платы и платы преобразования частоты не совпадают	Обратитесь в авторизованный сервисный центр производителя
E9	Неисправность связи с платой преобразования частоты	Обратитесь в авторизованный сервисный центр производителя
E10	Неисправность платы преобразования частоты	Обратитесь в авторизованный сервисный центр производителя

4. Обслуживание и ремонт

Условия гарантийного обслуживания

Использование прибора потребителем признаётся его согласием с изложенными ниже условиями.

При обнаружении в течение гарантийного срока в приобретённом приборе недостатков, кроме возникших после передачи товара потребителю вследствие нарушения правил транспортировки, хранения, установки, подключения или эксплуатации, а также действий третьих лиц или обстоятельств непреодолимой силы, изготовитель обязуется удовлетворить требования потребителя в соответствии с законодательством о защите прав потребителей с учётом следующих условий:

- Гарантийный срок составляет 36 (тридцать шесть) месяцев со дня продажи (передачи) прибора потребителю (или со дня изготовления, когда день продажи (передачи) установить невозможно).
- Гарантия распространяется только на приборы, используемые в личных, семейных, домашних или иных подобных целях, не связанных с предпринимательской деятельностью.
- Гарантийный срок на узлы, компоненты и части, установленные в приборе в ходе гарантийного ремонта взамен вышедших из строя, равен сроку гарантии на прибор и заканчивается одновременно с окончанием гарантийного срока прибора.
- Гарантийный ремонт выполняется бесплатно авторизованным сервисным центром на дому у потребителя или в мастерской по усмотрению сервисного центра и включает стоимость услуг и материалов.
- Для осуществления технического обслуживания и ремонта прибора потребителю необходимо обеспечить доступ специалисту авторизованного сервисного центра к прибору (в том числе встраиваемому).
- Во избежание возможных недоразумений, сохраняйте в течение срока службы прибора документы, оформленные при его продаже (кассовый и/или товарный чек, счёт, накладная).
- Изготовитель оставляет за собой право по единственно своему усмотрению расширить свои обязательства перед потребителем по сравнению с требованиями закона и настоящими условиями.

Гарантия не распространяется:

- на недостатки, которые вызваны несоблюдением инструкций по эксплуатации, неправильной установкой или подключением (в том числе подключением к электрической сети с несоответствующим напряжением питания), небрежным обращением или плохим уходом,
- на повреждения, обусловленные ржавчиной, коррозией или воздействием воды, в том числе явившиеся следствием установки или использования прибора в непредназначенных для этого местах,

- на приборы, которые подвергались разборке или конструктивным изменениям неуполномоченными лицами, или если удалены, не разборчивы или изменены продуктовой или серийный номера прибора,
- на недостатки приборов, возникшие вследствие эксплуатации с неустранёнными иными недостатками либо возникшие вследствие технического обслуживания или ремонта лицами и организациями, не являющимися авторизованными сервисными центрами,
- на недостатки, которые вызваны не зависящими от изготовителя причинами, такими как несоответствие показателей и характеристик электроэнергии в используемой системе электроснабжения требованиям, установленным в ГОСТ 32144-2013 или иных обязательных стандартах, явления природы и стихийные бедствия, пожар, домашние и дикие животные, в частности насекомые (особенно, муравьи и тараканы), попадание внутрь прибора посторонних предметов (жидкостей), и другими подобными причинами,
- на внешние и внутренние загрязнения, помутнения, изменения цвета, царапины и трещины, вмятины, потёртости, сколы и иные подобные повреждения узлов, компонентов, составных частей, конструктивных элементов, аксессуаров и принадлежностей (в том числе изготовленных из пластмасс, стеклокерамики и стекла), возникшие в процессе эксплуатации (в том числе в результате естественного износа), установки и/или транспортировки прибора.
- на подлежащие периодической замене конструкционные элементы, аксессуары и принадлежности (лампы и другие источники света, элементы питания, фильтры и т.п.),
- на работы по установке, регулировке, чистке прибора, замене расходных материалов и прочему подобному уходу за прибором (периодическое обслуживание).

По вопросам гарантийного и послегарантийного обслуживания обращайтесь по телефону 8-800-222-59-95 или по электронной почте: service@vard.ru

При обращении необходимо сообщить следующую информацию: тип, модель, артикул и серийный номер прибора. Эти сведения указаны на табличке с техническими данными, размещённой на приборе.

Рекомендуем использовать только оригинальные запасные части и принадлежности.

5. Сведения о приборе

Модель	VWF514 / VWF514B
Артикул	362205 / 362206
Класс энергетической эффективности	A
Изготовитель и импортёр (организация, уполномоченная на принятие и удовлетворение требований потребителей в отношении товаров ненадлежащего качества):	ООО "Е.Кампани", ул. Краснопролетарская 16, стр. 2, помещ.1/5, 127473, Москва (ранее: Кожевнический проезд 1, 115114, Москва); тел.: 8-800-222-59-95
Изготовлено в Китае	

Технические данные прибора

Список технических характеристик и параметров

Мощность/давление воды	Источник питания: 220 В ~ / 50 Гц Давление воды: (0,05 - 0,8) МПа
Производительность стирки/отжима	10. 0/10. 0 кг
Мощность стирки/отжима	200/650 Вт
Мощность нагрева при стирке	1850 Вт
Скорость отжима	1400 об/мин
Шум при стирке/отжиме	43/67 дБ (А-взвеш.) (Примечание: Значение шума – это результат тестирования в лаборатории, а 43 дБ – это шум при стирке на программе стирки шелка)
Габаритные размеры	595*570*850 мм

Предупреждение

- Изменения внешнего вида и технических характеристик, направленные на улучшение характеристик всей машины, в дальнейшем не сообщаются.

Дата изготовления прибора указана в его серийном номере, где первая и вторая цифры соответствуют двум последним цифрам года, а третья и четвёртая цифры – порядковому номеру недели. Например, серийный номер 23250123 означает, что изделие изготовлено на двадцать пятой неделе 2023 года.

Срок службы прибора – 10 лет. Срок службы исчисляется со дня продажи (передачи) прибора (или со дня изготовления прибора, когда день продажи (передачи) установить невозможно).

По истечении срока службы прибор следует доставить в место отдельного накопления отходов потребления или в пункт сбора использованной бытовой техники для последующей утилизации. Продолжения использования прибора после истечения срока службы может привести к нежелательным/неблагоприятным последствиям.

По истечении срока службы, а также в случае необходимости утилизации прибора, обусловленной любыми иными причинами, прибор следует доставить в пункт сбора использованной бытовой техники и электроники для последующей утилизации. Это можно сделать самостоятельно либо заказав соответствующую услугу в торговой или специализированной организации (доступно не во всех населённых пунктах). Раздельный сбор отходов потребления способствует их переработке и вторичному использованию, что существенным образом снижает негативное воздействие на окружающую среду. Продолжение использования прибора после истечения срока службы может привести к нежелательным/неблагоприятным последствиям.

Прибор соответствует обязательным требованиям, установленным в применимых технических регламентах. Сведения о документах, удостоверяющих соответствие прибора, доступны в Едином реестре сертификатов соответствия и деклараций о соответствии Росаккредитации.

