



ГАЗОВЫЕ ВСТРАИВАЕМЫЕ
ВАРОЧНЫЕ ПОВЕРХНОСТИ

RU

ИНСТРУКЦИЯ

по установке, эксплуатации и уходу

Модели

PG-606BL, PG-606IV,
PG-607BL, PG-607IV,
PG-613, PG-641

ГАЗ КІРІСТІРІЛЕТІН
ӨЗІРЛЕУ БЕТТЕРІ

орнату, пайдалану және күту

KZ

НҰСҚАУЛЫҒЫ

Үлгілер

PG-606BL, PG-606IV,
PG-607BL, PG-607IV,
PG-613, PG-641

RU	1
KZ	21

Уважаемый, покупатель!

Мы благодарим Вас за выбор газовой варочной поверхности торговой марки MBS. Пожалуйста, внимательно ознакомьтесь с настоящей Инструкцией перед началом пользования.

Монтаж и подключение варочной поверхности должны быть произведены только квалифицированным специалистом в соответствии с правилами, изложенными в настоящей Инструкции. Производитель (поставщик) не несет ответственность в случае поломки или повреждения изделия в результате несоблюдения настоящей Инструкции.

Настоящая инструкция была разработана для обеспечения вашей безопасности и безопасности окружающих. Поэтому, мы просим вас внимательно ее прочитать, перед тем как устанавливать прибор и начать им пользоваться. Сохраните данную инструкцию, чтобы при необходимости обращаться к ней впоследствии. Если прибор будет продан или передан другому лицу, удостоверьтесь, что данная инструкция была передана новому владельцу.

Установка

- **Подключение, ремонт, техническое обслуживание приборов, подключенных к газораспределительным сетям, вправе оказывать только специализированная организация, получившая в установленном порядке допуск к выполнению работ.**
- Установка прибора и его подключение к электрической и газовой сетям должны выполняться только КВАЛИФИЦИРОВАННЫМ ПЕРСОНАЛОМ. Перед выполнением любых операций, важно проверить, что прибор ОТКЛЮЧЕН от электрической сети.
- Недопустимо пытаться изменить характеристики данной продукции.
- После того как прибор был распакован, убедитесь, что он не имеет повреждений и электрические контакты в идеальном состоянии. В противном случае, свяжитесь с продавцом.
- Производитель не несет ответственность за несоблюдение техники безопасности.
- Убедитесь, чтобы вблизи прибора обеспечивалась свободная циркуляция воздуха. Плохая вентиляция приведет к недостатку кислорода
- Убедитесь, что к прибору подведен тип газа, который указан на соответствующей маркировочной табличке рядом с трубой для подключения к газовой магистрали.
- Использование прибора приводит к повышению температуры и влажности в помещении, в котором он установлен. Обеспечьте хорошую вентиляцию (или установите вытяжку с воздухопроводом).
- Если устройство интенсивно используется на протяжении длительного времени, то эффективность вентиляции следует увеличить или повысить мощность вытяжки.
- Прибор должен подключаться к сети с заземлением.
- Перед тем, как начать использовать прибор, снимите все ярлыки и защитную пленку снаружи и внутри прибора.

Эксплуатация

- Данная продукция разработана для приготовления пищи, для непрофессионального использования. Ее не следует использовать для иных целей.
- После использования прибора, убедитесь, что все ручки управления находятся в положении “ЗАКРЫТО” или “ВЫКЛЮЧЕНО”.
- Если вы используете электрическую розетку рядом с данным прибором, позаботьтесь, чтобы кабели используемых вами приборов не касались его и находились достаточно далеко от горячих частей прибора.
- Никогда не используйте данный прибор для обогрева помещения.

Безопасность детей

- Данный прибор должен использоваться только совершеннолетними людьми. Позаботьтесь о том, чтобы дети не имели доступа к прибору.
- Открытые части данного прибора нагреваются при приготовлении пищи и остаются горячими в течение некоторого времени после выключения. Не подпускайте детей к прибору, пока он не остынет.

Очистка и обслуживание

- Поддерживайте прибор в чистом состоянии. Загрязнения пищевыми остатками недопустимо, т.к. может привести к риску возникновения пожара.

Сервисное обслуживание и запасные части

- В случае возникновения неисправностей. Никогда не пытайтесь самостоятельно чинить прибор. Неквалифицированный ремонт может привести к повреждениям и несчастным случаям. В первую очередь обратитесь к содержанию данного руководства. Если вы не смогли найти в нем необходимой информации, обратитесь в ближайший сервисный центр. Сервисное обслуживание данного прибора должно производиться только в авторизованном техническом сервисном центре. Всегда требуйте использования оригинальных запчастей.

Утилизация прибора

- Прибор произведен из материалов, являющихся экологически безопасными. Приняв решение о замене прибора новым, обратитесь в организации, занимающиеся утилизацией данного вида техники.
- Пожалуйста, внесите свой вклад в защиту окружающей среды.

СОДЕРЖАНИЕ

1. ТЕХНИЧЕСКИЕ ХАРАКТЕРИСТИКИ ВАРОЧНОЙ ПОВЕРХНОСТИ
2. СХЕМА ВСТРОЙКИ
3. НА ЧТО СЛЕДУЕТ ОБРАТИТЬ ВНИМАНИЕ ПЕРЕД ИСПОЛЬЗОВАНИЕМ
ВАРОЧНОЙ ПОВЕРХНОСТИ И ПРЕДУПРЕЖДЕНИЯ КАСАТЕЛЬНО БЕЗОПАСНОСТИ
4. ОЗНАКОМЛЕНИЕ С ПАНЕЛЬЮ УПРАВЛЕНИЯ
5. ИСПОЛЬЗОВАНИЕ ВАРОЧНОЙ ПОВЕРХНОСТИ
6. УХОД И ЧИСТКА
7. ПРЕДВАРИТЕЛЬНАЯ ПОДГОТОВКА ВАРОЧНОЙ ПОВЕРХНОСТИ И МОНТАЖ
8. СВЕДЕНИЯ О ПЕРЕВОЗКЕ
9. ГАРАНТИЯ



1. ТЕХНИЧЕСКИЕ ХАРАКТЕРИСТИКИ ВАРОЧНОЙ ПОВЕРХНОСТИ

Плита с 3 конфорками LPG или природный газ + 1 электрическая конфорка

Ширина	580 мм	
Глубина	510 мм	
Высота	65 мм	
Номинальный вес конфорки (брутто)	LPG 30 мбар	Прир. газ 20 мбар
Конфорка повышенной мощности	2,30 кВт/час	2,30 кВт/час
Стандартная конфорка	1,50 кВт/час	1,40 кВт/час
Экономичная конфорка	0,85 кВт/час	0,85 кВт/час
Общая мощность (LPG/Прир. газ)	4,65 кВт/час	4,55 кВт/час
Расход газа		
Конфорка повышенной мощности	0,181 кг/час	0,238 м ³ /час
Стандартная конфорка	0,118 кг/час	0,142 м ³ /час
Экономичная конфорка	0,067 кг/час	0,082 м ³ /час
Форсунка мм		
Конфорка повышенной мощности	0,80 мм	1,20 мм
Стандартная конфорка	0,65 мм	0,92 мм
Экономичная конфорка	0,50 мм	0,70 мм
Напряжение питания	220–240 В перем. ток 50 Гц	
Ø 145 Электрическая конфорка	1000 Вт	
Розжиг	0,6 электрический автоматический	
Безопасность	Устройство для закрытия крана	

Плита с 4 конфорками LPG или природный газ

Ширина	580 мм	
Глубина	510 мм	
Высота	65 мм	
Номинальный вес конфорки (брутто)	LPG 30 мбар	Прир. газ 20 мбар
Конфорка повышенной мощности	2,30 кВт/час	2,30 кВт/час
Стандартная конфорка	2x1,50 кВт/час	2x1,40 кВт/час
Экономичная конфорка	0,85 кВт/час	0,85 кВт/час
Общая мощность (LPG/Прир. газ)	6,15 кВт/час	5,95 кВт/час
Расход газа		
Конфорка повышенной мощности	0,181 кг/час	0,238 м ³ /час
Стандартная конфорка	2x0,118 кг/час	2x0,142 м ³ /час
Экономичная конфорка	0,067 кг/час	0,082 м ³ /час
Форсунка мм		
Конфорка повышенной мощности	0,80 мм	1,20 мм
Стандартная конфорка	2x0,65 мм	2x0,92 мм
Экономичная конфорка	0,50 мм	0,70 мм
Напряжение питания	220–240 В перем. ток 50 Гц	
Розжиг	0,6 электрический автоматический	
Безопасность	Устройство для закрытия крана	

2. СХЕМА ВСТРОЙКИ

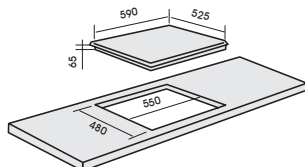

3. НА ЧТО СЛЕДУЕТ ОБРАТИТЬ ВНИМАНИЕ ПЕРЕД ИСПОЛЬЗОВАНИЕМ ВАРОЧНОЙ ПОВЕРХНОСТИ И ПРЕДУПРЕЖДЕНИЯ КАСАТЕЛЬНО БЕЗОПАСНОСТИ

Установите прибор таким образом, чтобы обеспечить доступ к сетевому кабелю. Рабочее напряжение данного прибора - 220 В. Заземленная вилка сетевого кабеля должна обязательно использоваться с заземленной розеткой.

- Ваш прибор, в зависимости от модели, отрегулирован для работы с газом в баллонах (LPG) или природным газом.
- Для того чтобы выполнить регулировку прибора для работы с LPG или природным газом, обратитесь в официальную службу обслуживания.
- Соединение с сетью и заземление должен выполнять специалист-электрик.
- Наша фирма не несет ответственности за ущерб, который может быть причинен в случае использования прибора без соблюдения вышеуказанных требований.

Подсоедините ваш прибор к баллону LPG при помощи короткого шланга таким образом, чтобы не было утечки газа.

Подсоедините ваш прибор к крану природного газа при помощи короткого спирального шланга таким образом, чтобы не было утечки газа.

В целях безопасности используемый шланг должен быть короче 125 см.

При установке прибора следите за тем, чтобы газовый шланг или электрический (сетевой) кабель не оказались под корпусом прибора. Также кабели не должны проходить вблизи духовки. Изоляция кабеля может быть повреждена.

При повреждении сетевого кабеля обратитесь в ближайшую службу обслуживания и закажите установку нового кабеля.

Не двигайте ваш прибор больше, чем это позволяет длина газового шланга.

Применение силы может стать причиной утечки газа в местах соединения шланга.

Не используйте электрическую горелку, не поместив на нее кастрюлю или другую посуду.

Нержавеющие пластины вокруг электрических горелок могут менять цвет при нагревании. Это не является препятствием для использования.

Перед установкой прибора подготовьте для этого место и выполните электрические работы. После этого вызовите службу обслуживания.

Примечание: перед использованием удалите пленку с поверхности нержавеющей стали.

3.1. Советы и предупреждения касательно безопасности

3.1.1. Правила использования

Внимательно прочитайте инструкцию по эксплуатации перед первым использованием. Таким образом вы защитите себя и прибор.

Разрешается использовать только установленный прибор. Только в таком случае не существует опасности контакта с электропроводящими деталями.

Используйте данный прибор только для приготовления пищи. Использование с другой целью запрещено и может быть опасным. Фирма-производитель не несет ответственности за ущерб, причиненный в результате несоблюдения правил по использованию или неправильного использования.

Не используйте данный прибор для обогрева комнаты. Вещи и материалы, находящиеся вблизи прибора, от высокой температуры могут воспламениться. Кроме того, это уменьшает срок службы прибора.

Использование газовой плиты вызывает повышение температуры и появление влаги в помещении. По этой причине обеспечьте наличие в помещении хорошей вентиляции, или открытых отверстий для природной вентиляции, либо выполнение механической вентиляции (например, aspirator).

При длительной работе плиты необходимо открывать окно или использовать aspirator на высокой мощности для обеспечения эффективной вентиляции.

Используйте прибор в помещении с хорошей вентиляцией.

Зажигайте газовую плиту только после того, как будут установлены все детали.

Не зажигайте конфорку, если на ней нет никакой посуды. Aspirator, находящийся над газовой плитой, может повредиться или загореться от сильного пламени.

Не используйте посуду с диаметром кроме рекомендуемого (см. раздел «Посуда для готовки»). Кастрюли или сковородки с очень маленьким диаметром не смогут ровно стоять на конфорке и могут упасть. При использовании посуды со слишком большим диаметром горячий газ, выходящий из-под посуды, может нанести вред столешнице, настенному покрытию без защиты от высоких температур или деталям прибора. Фирма-производитель не несет ответственности за ущерб, причиненный по вышеперечисленным причинам.

Вокруг плиты не должно находиться легковоспламеняющихся вещей или материалов.

ПРИМЕЧАНИЕ: Срок службы данного прибора составляет 7 лет с даты изготовления.

3.1.2. Дети дома

Данная плита предназначена для использования взрослыми, которые в состоянии понять сведения, содержащиеся в данной инструкции по эксплуатации. Дети не в состоянии полностью осознать опасность плиты. По этой причине обращайтесь на детей особое внимание.

Дети более взрослого возраста могут использовать плиту только после того, как после объяснений взрослых они поймут способ ее безопасного использования и ожидаемых их опасностей в случае неправильного использования.

Не разрешайте детям играть с плитой.

При работе плита нагревается и затем еще некоторое время остается горячей. Не позволяйте детям приближаться к плите до ее остывания из-за опасности ожога.

Не помещайте на плиту или за нее предметы, которые могут привлечь внимание детей. Потому что дети попытаются залезть на плиту для того, чтобы их достать. Опасность ожога!

Следите за тем, чтобы дети не потянули вниз кастрюлю или сковородку. Опасность ожога! Для уменьшения опасности вы можете приобрести специальное защитное ограждение для установки по краям плиты.

Упаковочные материалы, такие как фольга и пенопласт, могут быть опасными для детей. Опасность удушья! Храните упаковочные материалы в недоступном для детей месте или по возможности быстро выносите их из дому.

У неиспользуемых приборов следует удалить газовые и электрические соединения; так как данные кабели представляют опасность для детей, их следует убрать.

Данный прибор не предназначен для использования без контроля со стороны ответственного лица

лицами с физическими недостатками, недостатками восприятия и умственного развития (включая детей), а также лицами с недостаточным опытом или знаниями.

Следует следить за детьми, предупреждая их игры с прибором.

При работе прибора доступные поверхности нагреваются, будьте внимательны.

Прибор не работает от внешнего таймера или дистанционного управления.

3.1.3. Защита прибора

Следите за тем, чтобы на эмалированную поверхность не падали предметы или посуда. Даже такие легкие предметы, как солонка, могут вызвать царапины или трещины на керамической поверхности эмали.

Не используйте посуду с очень тонкими стенками, не ставьте на огонь пустую посуду (это вы можете делать только в случае, если фирма-производитель предусматривает такое использование). В случае несоблюдения вышеперечисленных пунктов плита может быть повреждена.

Категорически запрещается использование паровых очистителей. Пар может проникнуть внутрь электропроводящих деталей и вызвать короткое замыкание. Кроме того, пар под давлением может стать причиной неисправимых повреждений на поверхности плиты и структурных деталях. Фирма-производитель не несет ответственности за подобные повреждения.

3.1.4. Защита от ожогов и ошпаривания

При работе прибор сильно нагревается и даже после выключения какое-то время остается горячим. Следите за тем, чтобы не дотрагиваться до прибора, пока он горячий. Не разрешайте детям приближаться к прибору.

При работе с горячей плитой защищайте руки кухонными перчатками, ухватками для кастрюль и т. п. Следите за тем, чтобы ухватки не загорелись от пламени. По этой причине не используйте слишком большие ухватки или тряпки.

Кроме того, следите за тем, чтобы они не были мокрыми или влажными. Так как влажная ткань очень быстро проводит тепло, есть риск ожога рук.

Не разогревайте на плите закрытые емкости, такие как консервные банки. Из-за образующегося высокого давления емкости могут взорваться, существует риск увечья или ожога!

Не используйте данный прибор в качестве стола. В случае непроизвольного зажигания конфорки или из-за остаточного тепла находящиеся на плите вещи могут нагреться, расплавиться или загореться.

Не накрывайте плиту тканью или защитной фольгой. В случае непроизвольного зажигания конфорки может возникнуть опасность пожара.

Сразу же вытирайте с поверхности прибора брызги масла или другие могущие загореться вещества (пищу). В противном случае существует риск возгорания.

Не оставляйте плиту без присмотра, когда вы готовите блюда на раскаленном масле. Раскаленное масло может загореться и поджечь aspirator. Опасность пожара!

В случае, если раскаленное масло все-таки загорится, категорически запрещается тушить его водой! Такой огонь следует тушить крышкой кастрюли, толстой мокрой тканью и т. п.

Никогда не готовьте под aspirатором блюда на огне (например, банановый фламбэ). Пламя может послужить причиной загорания aspirатора.

Следите за тем, чтобы пламя конфорки не выходило за границы кастрюли.

3.1.5. В случае неисправности прибора

В случае неисправности прибора сначала отключите плиту, перекройте газовый вентиль и затем отключите домашний предохранитель. В случае наличия проволочного предохранителя полностью вытащите его из гнезда. В случае, если прибор не был установлен или соединен, отключите электрическое соединение. При выполнении данной операции для удаления вилки из розетки не тяните за шнур, возьмитесь сухой рукой за вилку и удалите ее из розетки. Сообщите в службу обслуживания. Не подключайте прибор к электрической сети до окончания ремонта.

Процедуры по ремонту могут выполняться только уполномоченными специалистами. Результаты ремонта, выполненного без соблюдения правил, могут быть опасными для людей и прибора. Никогда не открывайте корпус прибора.

В течение гарантийного времени ремонт может выполняться уполномоченными фирмой-производителем техническими службами; за ущерб, возникший в результате несоблюдения этого требования, гарантия требоваться не может.

3.1.6. Защита от прочих опасностей

При использовании розетки возле плиты убедитесь в том, что тепло не воздействует на кабель - изоляция кабеля может быть повреждена. Опасность удара током!

Всегда разогревайте блюда на должной температуре. Бактерии, которые могут находиться в пище, погибают только при достаточной температуре и нагревании в течение достаточного срока.

Не используйте пластиковые емкости или емкости и алюминиевой фольги. При высокой температуре они расплавятся, и, кроме того, существует риск пожара!

Если под плитой находится выдвижной ящик, не храните там емкости со спреем, легко воспламеняющиеся жидкости или другие горючие материалы. Если в ящике находится коробка для вилок и ложек, она должна быть выполнена из термостойкого материала.

Если прибором не пользовались долгое время, перед началом повторного использования его следует тщательно очистить. Сотрудник службы обслуживания должен проконтролировать функционирование прибора.

3.2. Эффективная защита окружающей среды

3.2.1. Утилизация упаковки

Упаковка очень важна для защиты прибора во время перевозки. Так как упаковка изготовлена из материала, пригодного к вторичной переработке, это уменьшает использование сырья и образование мусора. Сведения о пункте приема материала вторичной переработки вы можете получить в мэрии вашего города.

3.2.2. Утилизация старого прибора

Старые электрические или электронные приборы могут содержать ценные нужные детали. Кроме того, в приборах, более не пригодных к использованию и сдаваемых на пункт приема отходов, могут содержаться вредные для природы и окружающей среды вещества, которые обеспечивают работу приборов. По этой причине категорически запрещается выбрасывать неиспользуемые старые приборы в мусор.

Такие приборы подлежат сдаче в определяемые мэрией города специальные пункты приема, таким образом вы обеспечите повторное использование электрических и электронных деталей.

Пожалуйста, обратите внимание на то, чтобы до момента утилизации ваш прибор находился дома в недоступном для детей месте. Сведения по данной теме вы можете найти в инструкции по эксплуатации в разделе «Советы и предупреждения касательно безопасности».

3.3. Перед первым использованием

3.3.1. Предварительные сведения

Сохраните инструкцию по эксплуатации и в случае необходимости передайте ее следующему хозяину прибора. Металлические части плиты защищены специальным материалом. По этой причине при первом использовании может появиться временный запах. Запах и дым при первом использовании являются временными, и не вызваны ошибками при соединении или неисправностями.

3.3.2. Первая чистка и первый нагрев

Перед первым использованием необходимо выполнить чистку прибора следующим образом:

Снимаемые части газовой плиты вымойте водой с моющим средством, тщательно высушите и установите на место. (см. раздел «Чистка и уход»).

3.4. Работа механизма безопасности плиты

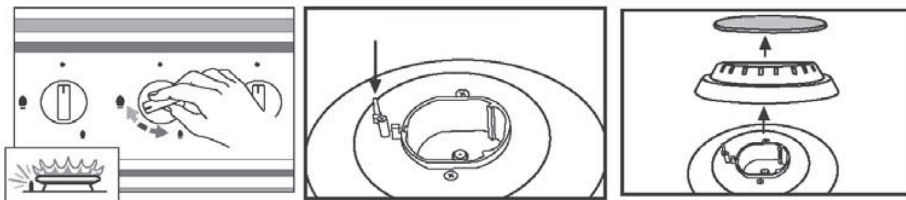

Устройство безопасности отключения газа

(в случае, если на вашем приборе есть устройство безопасности отключения газа)

Каждая горелка оборудована устройством безопасности отключения газа для предотвращения утечки газа в случае вытекания жидкости на горелки или в случае нечаянного включения детьми газовых вентиляй.

Нажмите на ручку и поверните ее против часовой стрелки. Сразу после этого последует автоматический розжиг. После осуществления горения нажмите на ручку и удерживайте ее в этом положении примерно 5 сек; термический элемент, зафиксировав пламя горелки, активируется и откроет путь газу. При погашении пламени при вытекании жидкости или подобных причин газ продолжит поступать в течение короткого времени, а затем система самостоятельно отключится.

4. ОЗНАКОМЛЕНИЕ С ПАНЕЛЬЮ УПРАВЛЕНИЯ

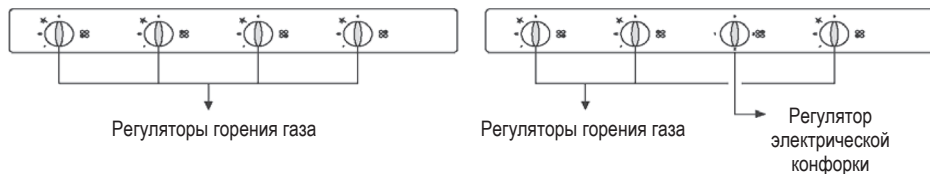

4.1. Регуляторы горения газа

Регуляторы горения газа снабжены специальным устройством безопасности. Чтобы открыть поток газа, регулятор следует слегка нажать и повернуть влево. Для наиболее эффективного использования газовых плит обращайте внимание на размер устанавливаемой на них посуды. Для этого воспользуйтесь рисунком ниже.

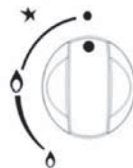

4.2. Система розжига

Существует две системы розжига в зависимости от модели вашей плиты. В случае, если в вашей модели розжиг осуществляется при помощи наружной кнопки, слегка нажмите на регулятор той конфорки, которую вы собираетесь разжечь и поверните ее влево против часовой стрелки для открытия потока газа. Сразу после этого нажмите на кнопку розжига и держите ее нажатой до тех пор, пока не произойдет розжиг. После чего отпустите кнопку розжига. Данную процедуру требуется повторять при каждом розжиге конфорки. В случае если в вашей модели розжиг осуществляется автоматически при регуляторе газа (как показано на рисунке сверху), слегка нажмите на регулятор газа и поверните его вверх до значка розжига; розжиг сработает. Во время срабатывания розжига откроется также и газовый поток. После появления пламени поверните регулятор в сторону большого или маленького пламени для определения размера пламени. В случае если пламя не появилось, повторите данную процедуру до появления пламени.



5. ИСПОЛЬЗОВАНИЕ ВАРОЧНОЙ ПОВЕРХНОСТИ

5.1. Включение, выключение, регулировка

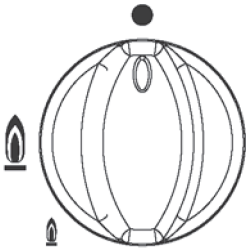

● Поток газа прекращается

🔥 Большой огонь

🔥 Маленький огонь

Механизмы конфорок включаются только при нажиме и повороте регуляторов в левую сторону, и выключаются при повороте в правую сторону. В случае:

- включения прибора без нажатия на регулятор,
- включения прибора при повороте регулятора вправо,
- выключения прибора при повороте регулятора влево

Детали прибора повреждаются. Фирма- производитель не несет ответственности за неисправности, возникшие в результате подобного неправильного использования.

- Для зажигания конфорки нажмите на регулятор включения и, повернув его влево, поместите его возле значка большого пламени.
- Теперь, когда регулятор включения не нажат, поверните его до значка маленького пламени.
- Отрегулируйте пламя таким образом, чтобы оно не выходило за края кастрюли. Так как наружная часть газового пламени горит более интенсивно, чем внутренняя, кончики пламени должны оставаться под кастрюлей. Выходящее наружу пламя будет тратить энергию впустую и нагревать ручки кастрюли.

Выключение конфорки

Поместите регулятор включения горелки вправо к значку ●.
Поток газа остановится и пламя погаснет.

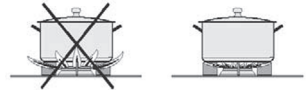

Использование электрической конфорки

При первом использовании электрической конфорки приведите регулятор в положение ВКЛ и дайте конфорке прогреться в течение 2-3 минут, не ставя на нее кастрюлю. Данная процедура обеспечит упрочнение защитного слоя на электрической конфорке. На конфорку следует ставить кастрюли с ровным дном, которые полностью становятся на конфорку; не помещайте на конфорку кастрюли с влажным дном, крышки и проч. Позиция регулятора 1 обеспечивает наименьшее, а позиция 3 - наибольшее нагревание. «Таблица 2» Если у емкости для готовки диаметр совпадает с диаметром конфорки, это обеспечивает экономию электроэнергии и максимальную эффективность. После окончания готовки или подогревания приведите регулятор в выключенное положение. Так как конфорка после выключения еще некоторое время дает тепло, не забудьте использовать и также и его.

Позиции использования электрической конфорки — Таблица 2

Позиции регулятора	1	2	2
Мощность Ватт	250	750	1000
Способ использования	Подогрев	Низкая температура	Высокая температура

5.2. Емкости, пригодные к использованию на газовых плитах

Конфорка	Кастрюля/ сковородка минимальный диаметр дна см.
Маленькая	12
Большая	14
	Кастрюля/ сковородка максимальный диаметр дна см.
Маленькая	22
Большая	24

- Для приготовления ваших блюд выбирайте кастрюли и сковородки в соответствии с размером конфорки. Как правило, рекомендуется следующее сочетание:

Большой диаметр = большая конфорка,

Маленький диаметр = маленькая конфорка

- Старайтесь не использовать узкие и высокие кастрюли. Вместо них выбирайте широкие и плоские, так как такие кастрюли быстрее нагреваются.



- Покупайте кастрюли с толстым дном, так как они хорошо распределяют тепло. Пища в кастрюлях с тонким дном получает избыточное количество тепла в одной точке, распределение тепла не равномерное. По этой причине блюда следует часто помешивать.
- На газовых плитах вы можете использовать все виды емкостей, кастрюль и сковородок.
- При покупке кастрюль и сковородок помните о том, что обычно указывается диаметр верхней части, а не диаметр дна.
- Руководствуйтесь размерами, данными в таблице. Если диаметр дна будет очень маленький, кастрюля или сковородка может стоять не ровно. В случае, если верхний диаметр будет слишком большим, поступающий снизу газ может повредить вещи или материалы, находящиеся поблизости, а также панели на стенах. Фирма-производитель не несет ответственности за причиненный таким образом ущерб.
- По возможности готовьте пищу в кастрюлях и сковородках с закрытой крышкой. Таким образом предупреждается ненужный расход энергии.
- Решетка должна стоять на указанных опорах. В противном случае она будет стоять криво, кастрюля может перевернуться.

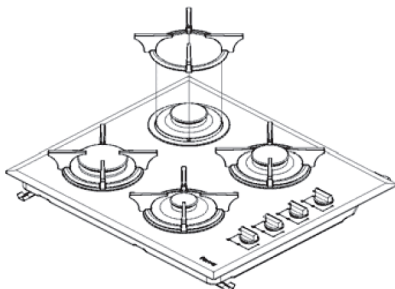

6. УХОД И ЧИСТКА

6.1. Общие сведения

Наилучшим способом ухода за плитой является чистка плиты после каждого использования. Для этого сначала дождитесь остывания плиты.

Категорически запрещается использование пароочистителей для чистки плиты. Пар под давлением может попасть внутрь токопроводящих деталей, а также может вызвать необратимые повреждения на поверхности плиты и на структурных деталях. Фирма-производитель не несет ответственности за подобный ущерб.

Не используйте остроконечные предметы во время чистки.

Запрещается использование нижеперечисленных чистящих средств, так как они могут повредить плиту: Вещества, содержащие песок, соду, соду/щелочь, кислоту или хлориды, спреи для гриля и духовки, чистящие средства для посудомоечной машины, средства от пятен и ржавчины, чистящие порошки, жидкие абразивные чистящие средства, жесткие губки/щетки.

Крышечка конфорки со временем станет слегка матовой. Это нормальное явление, не связанное с качеством материала.

- Неразборные детали конфорки протрите влажной тряпкой и высушите.

Не следует мочить систему электроподжига и газконтроля, в противном случае зажигалка не будет работать. После каждой влажной уборки вытирайте плиту насухо. Таким образом вы также избавитесь и от известковых разводов.

6.2. Решетки и регуляторы плиты

Уберите решетки, очистите решетки и регуляторы губкой и тряпкой, смоченными в горячей мыльной воде. В случае сильного загрязнения вы можете поместить их на некоторое время в горячую воду для размягчения. После чего протрите все детали мягкой тряпкой и высушите.

Конфорка. Вы можете чистить их, удалив после остывания духовки.

Конфорки следует разбирать и чистить следующим образом: удалите все подвижные детали и вымойте их горячей водой с чистящим средством. После чего высушите. Обратите внимание, чтобы в отверстиях для пламени не оставалось воды.

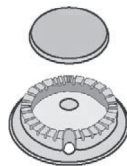

6.3. Чистка газовых плит

1. На время чистки вытащите кабель из розетки.
2. Дизайн прибора разработан таким образом, чтобы не допустить попадание вытекающей при готовке жирной воды под столешницу. Для чистки поверхности вокруг конфорок решетки легко убираются. Эмалированные или нержавеющие части очищаются мыльной водой и затем вытираются насухо сухой тряпкой.
3. Верхушки газовых конфорок и решетки вымойте мыльной водой и высушите.
4. Рекомендуется сразу очищать попавшие на прибор вещества, содержащие кислоту, такие как лимон; масло.
5. Следите за тем, чтобы используемые вами чистящие средства не содержали частицы, которые могут поцарапать поверхности из эмали или нержавеющей стали. Не используйте кремообразные или жидкие очищающие средства, а также средства с отбеливателями. Мы можете мыть решетки от плитки в посудомоечной машине.

Примечание:

- не мойте верхушки газовых конфорок в посудомоечной машине.
- для удаления трудных пятен и грязи с головок конфорок используйте имеющиеся в продаже чистящие средства для металлических поверхностей в соответствии с их инструкцией.
- после мытья и высушивания верхушек обратите внимание на то, чтобы правильно установить их на свои места.
- на приборах их нержавеющей стали в местах, близких к конфоркам, со временем может измениться цвет из-за нагревания от конфорок.
- не используйте очистительные средства с содержанием кислоты или хлора для чистки поверхностей. Выполняйте чистку при помощи жидкого (не абразивного) чистящего средства мягкой тряпкой, смоченной в мыльной воде.

Не используйте нижеперечисленные материалы для чистки.



7. ПРЕДВАРИТЕЛЬНАЯ ПОДГОТОВКА ВАРОЧНОЙ ПОВЕРХНОСТИ И МОНТАЖ

7.1. Предварительная подготовка и монтаж плиты с LPG

Так как ваша плита отрегулирована для работы с LPG (баллон), к плите необходимо подсоединить соответствующую насадку для шланга для LPG (баллон). Газовый шланг не должен соприкасаться с горячими поверхностями. Установите насадку для шланга до упора на ее место. Тщательно зажмите зажим. Прделайте такую же процедуру для второй насадки для шланга. Подсоедините ваш прибор к вентилю LPG (баллон) таким образом, чтобы исключить утечку газа. **Обязательно выполните контроль на утечку.** В целях безопасности длина используемого кабеля не должна превышать 125 см. Ваш прибор отрегулирован для работы с газом LPG (баллон).

7.2. Предварительная подготовка и монтаж плиты с природным газом

Так как ваша плита отрегулирована для работы на природном газе, подсоедините к ней соответствующую насадку для шланга. Не допуская деформации, подсоедините газовый шланг плиты к вентилю природного газа, следя за тем, чтобы не было утечки. **Обязательно выполните контроль на утечку.** В целях безопасности длина используемого спирального шланга не должна превышать 125 см. Для перевода прибора на LPG (баллон) обратитесь в службу обслуживания.

7.3. Установка плиты

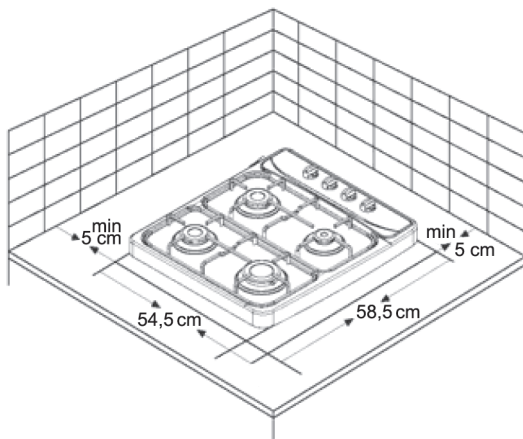

Внимание! Для контроля утечки газа категорически запрещается использовать пламя зажигалки или спички!

Контроль на утечку:

При выполнении контроля убедитесь в том, что регуляторы находятся в закрытом, а баллон в открытом положении. Для контроля утечки газа нанесите на соединение насадки шланга мыльную пену. В случае наличия утечки газа в месте нанесения пены будут появляться новые пузыри. В этом случае снова проверьте соединение газа.

7.4. Подготовка к монтажу встроенной плиты

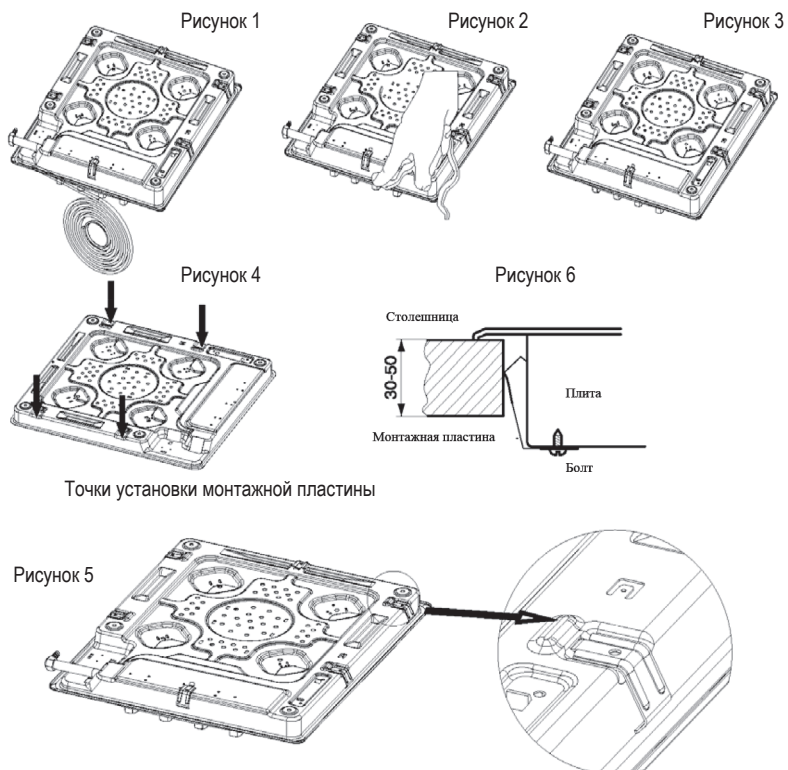

Монтаж плиты

В конструкции плиты присутствует прокладка, препятствующая протеканию воды через щели в шкаф. Разместите прокладку и приклейте ее, как показано на рисунке. Переверните плиту нижней стороной вверх, удалите защитную ленту резиновой прокладки и приклейте прокладку к плите. Концы прокладки должны сойтись. Установите монтажные пластины при помощи болтов, как показано на рисунке 5. После этого установите плиту в прорезь в столешнице.



Рисунок 1



Рисунок 2

7.5. Газовое соединение

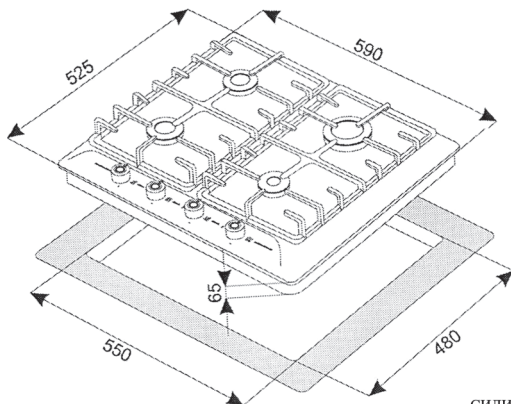
Процедура газового соединения или перевода на другой тип газа должна выполняться только квалифицированным и уполномоченным специалистом. Уполномоченное лицо обязано безупречно выполнить данную процедуру.

При выполнении газового соединения обратите внимание на то, что вентиль перекрытия газа должен находиться в легкодоступном месте.

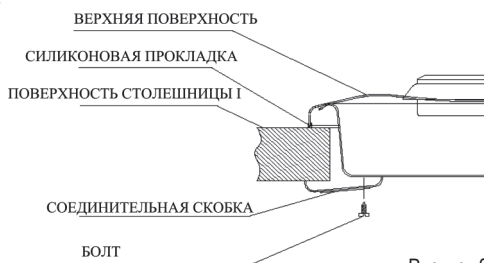
Узнайте у фирмы-поставщика газа тип поставляемого вам газа и сравните эти сведения с написанными на паспортной этикетке на вашем приборе.

Прибор пригоден для работы с природным газом и LPG

Данный прибор разработан для природного газа или LPG в зависимости от системы. Смотрите паспортную этикетку. Вместе с прибором не поставляется форсунка, пригодная для работы с другим видом газа для системы, используемой в другой стране. Если во время монтажа форсунка, находящаяся в упаковке, не будет подходить типу газа, обратитесь в службу обслуживания. Процедура перехода на другой вид газа подробно описана в инструкциях по установке.

Контроль на предмет утечки

Откройте вентиль газа и нанесите на выполненное вами соединение густую мыльную пену, и таким образом определите наличие или отсутствие утечки газа.



Категорически запрещается выполнять данную проверку пламенем.

7.6. Что следует делать в случае неполадок

Ремонт электрических и газовых приборов должен осуществляться только официальной службой обслуживания. Ошибки при ремонте представляют собой опасность для пользователя.

При повреждении кабеля питания для предупреждения опасных ситуаций данный кабель должен быть заменен производителем или его сервисным агентством или персоналом с равносильными полномочиями.

Что делать, если конфорка не загорается после нескольких попыток?

Проверьте правильную установку механизма конфорки; открыт ли вентиль газа; механизм конфорки сухой и чистый; отверстия пламени открытые и чистые; электрический предохранитель в доме/квартире открыт. Кроме того, сообщите в службу по работе с клиентами и службе обслуживания.

Что делать, если после зажигания конфорка снова гаснет?

- Убедитесь в том, что верхушка конфорки правильно размещена.

Что делать, если не работает система розжига механизма конфорки плиты?

- Проверьте, чтобы между электродом розжига и верхушкой конфорки не находилось остатков пищи. Тщательно очистите это место. Электрод розжига должен быть сухой.

Что делать, если вид пламени резко изменился?

- Проверьте правильную установку механизма горелки.

8. СВЕДЕНИЯ О ПЕРЕВОЗКЕ

В случае если у вас возникнет потребность в перевозке:

- Сохраните оригинальную упаковку
- Выполняйте перевозку в оригинальной упаковке, следуя инструкциям по перевозке, указанным на коробке.

Если оригинальная упаковка не сохранилась:

- Прикрепите скотчем верхушки газовых горелок и верхние решетки к верхней поверхности.
- В моделях с электрическими конфорками накройте электрические конфорки пузырчатой пленкой или толстым картоном.
- Примите меры против возможных внешних ударов по прибору. Не кладите сверху никакого груза.
- Во время переноса держите прибор (его верхняя часть должна находиться сверху) параллельно полу.

9. ГАРАНТИЯ

Мы предоставляем гарантию на данную бытовую поверхность сроком на три года со дня ее покупки. Если Вы пользовались поверхностью согласно данной Инструкции, но поломка все же произошла, обратитесь в ближайший сервисный центр.

Для осуществления гарантийного обслуживания Вам необходимо предъявить чек на покупку бытового устройства вместе с гарантийным талоном, который обязан быть заполнен Продавцом во время продажи. Требуется заполнения Гарантийного талона.

В ином случае гарантийные обязательства не действительны.

Гарантия не распространяется, если:

- Нарушены требования, указанные в настоящей Инструкции или Гарантийном талоне.
- Поверхность использовалась в промышленных целях.
- Истек срок гарантии.
- Имели место некачественная установка, неправильное использование.
- Электрическое напряжение сети не соответствует требованиям Инструкции на поверхность.
- Поверхность проходила ремонт на неуполномоченной сервисной станции, или при ремонте были использованы запасные части другого производителя.

По окончании срока гарантии все регламентные работы, ремонт и замены запасных частей являются платными.

Изделие произведено в соответствии с европейскими стандартами и прошло сертификацию.

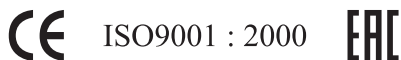

Срок эксплуатации изделия – 7 лет.

Данная инструкция предназначена для следующих моделей бытовых встраиваемых газовых варочных поверхностей: PG-606BL, PG-606IV, PG-607BL, PG-607IV, PG-613, PG-641.

Уважаемый покупатель,

Спасибо, что Вы выбрали продукцию торговой марки “MBS”.

Производитель

RE-MA METAL TEKSTIL INS. GIDA SAN. TIC. LTD STI

(РЕ-МА МЕТАЛ ТЕКСТИЛЬ ИНС. ГИДА САН. ТИК. ЛТД СТИ)

АДРЕС: ОРГАНИЗ САНАЮ БОЛГЕЗИ 9 КАДДЕ НОМЕР 17, КАЙСЕРИ, ТУРЦИЯ

ДЛЯ МБС СТАРС ГРУП АГ

Импортер

ООО «Развитие»

Митрофаньевское шоссе, дом 29, лит. П, пом. 16, 196084, Санкт-Петербург, Россия

Серийный идентификационный номер

(Указан в гарантийном талоне, в наклейке на приборе, в наклейке на коробке).

17-07-889562-0001

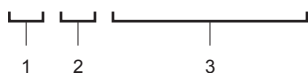

1 – год

2 – неделя

3 – индивидуальный номер изделия

Құрметті сатып алушы!

MBS сауда белгісінің газ кірістірілетін әзірлеу беттері таңдағаныңыз үшін алғыс білдіреміз.

Қолдануды бастау алдында осы нұсқаулықпен мұқият танысыңыз. газ кірістірілетін әзірлеу беттері монтаждауды және қосуды тек білікті маман осы нұсқаулықта берілген ережелерге сай орындауы керек. Өндіруші (жеткізуші) осы нұсқаулықты сақтамау нәтижесінде бұйымның бұзылуы немесе зақымдалуы жағдайында жауапты болмайды.

Бұл нұсқаулық қауіпсіздігіңіз және айналадағылардың қауіпсіздігі үшін әзірленген. Сондықтан құрылғыны орнату және оны қолдануды бастау алдында оны мұқият оқып шығуыңызды сұраймыз. Қажет болса, кейін қарау үшін осы нұсқаулықты сақтаңыз. Егер құрылғы басқа тұлғаға сатылса немесе тапсырылса, осы нұсқаулықтың жаңа иесіне берілгеніне көз жеткізіңіз.

Орнату

● Газ тарату желілеріне қосылған аспаптарды қосуды, жөндеуді, техникалық қызмет көрсетуді белгіленген тәртіппен жұмыстарды орындауға рұқсат алған мамандандырылған ұйым ғана көрсетуге құқылы.

- Құрылғыны орнатуды және оны электр желісіне қосуды тек БІЛІКТІ МАМАН орындауы керек. Кез келген әрекеттерді орындау алдында құрылғы электр желісінен ӨШІРУЛІ екенін тексеру маңызды.
- Осы өнімнің сипаттамаларын өзгертуге әрекет жасауға болмайды.
- Орамадан шығарылғаннан кейін құрылғыда зақымдар жоқ екеніне және оның түйіспелері тамаша күйде екеніне көз жеткізіңіз. Олай болмаса, сатушымен хабарласыңыз.
- Өндіруші қауіпсіздік техникасын сақтамауға жауапты емес.
- Құрылғының жанында ауаның еркін айналымы қамтамасыз етілгеніне көз жеткізіңіз. Нашар желдету оттегінің жетіспеушілігіне әкеледі
- Құрылғыны қолдану орнатылған бөлмеде температураныңжәне ылғалдылықтың артуына әкеледі. Жақсы желдетуді қамтамасыз етіңіз (немесе ауа өткізгіші бар түтін тартқышты орнатыңыз).
- Егер құрылғы ұзақ уақыт бойы қарқынды түрде қолданылса, онда желдетудің тиімділігін көбейту немесе түтін шығарғыш қуатын арттыру керек.
- Құрылғыны жерге қосуы бар желіге қосу керек.
- Құрылғыны қолдануды бастау алдында құрылғы сыртындағы және ішіндегі барлық затбелгілерді және қорғағыш пленканы шешіңіз.

Пайдалану

- Бұл өнім тамақ әзірлеу үшін, кәсіби емес қолдану үшін әзірленген. Оны басқа мақсаттарда қолданбау керек.
- Құрылғыны қолданудан кейін барлық басқару тұтқалары «ЖАБЫҚ» немесе «ӨШІРУЛІ» күйінде екеніне көз жеткізіңіз.
- Осы құрылғы жанындағы электр розеткасын пайдаланып жатсаңыз, қолданып жатқан құрылғылардың кабельдері оған тимеуін және құрылғының ыстық бөліктерінен жеткілікті алыс орналасуын қамтамасыз етіңіз.
- Ешқашан бұл құрылғыны бөлмені жылыту үшін қолданбаңыз.

Балалардың қауіпсіздігі

- Бұл құрылғыны тек кәмелетке жеткен адамдар қолдануы керек. Балалардың құрылғыға жетпеуін қамтамасыз етіңіз.
- Бұл құрылғының ашық бөліктері тамақ әзірлеу кезінде қызады және өшіргеннен кейін біраз уақыт бойы қызған күйде қалады. Суығанша құрылғыға балаларды жақындатпаңыз.

Тазалау және қызмет көрсету

- Құрылғыны таза күйде ұстаңыз. Тамақ қалдықтарымен ластауға болмайды, өйткені бұл өрттің пайда болу қаупіне әкелуі мүмкін.
- ҚҰРАМЫНДА ҚАНТ КӨП ТӨГІЛГЕН ӨНІМДЕР (МЫСАЛЫ, ТОСАП) ДУХОВКА ІШІНДЕ КЕУІП ҚАЛУЫНА ЖОЛ БЕРМЕҢІЗ, ӨЙТКЕНІ БҰЛ ДУХОВКА ІШІНДЕГІ ЭМАЛЬ ҚАБАТТЫҢ ЗАҚЫМДАЛУЫНА ӘКЕЛУІ МҮМКІН.

Сервистік қызмет көрсету және қосалқы бөлшектер

- Ақаулықтар пайда болған жағдайда. Ешқашан құрылғыны өз бетіңізше жөндеуге тырыспаңыз. Білікті емес жөндеу зақымдарға және сәтсіз жағдайларға әкелуі мүмкін. Бірінші кезекте осы нұсқаулықтың мазмұнын қараңыз. Егер онда қажет ақпаратты таба алмасаңыз, ең жақын сервистік орталыққа хабарласыңыз. Бұл құрылғыға сервистік қызмет көрсетуді тек өкілетті техникалық сервистік орталықта орындау керек. Әрқашан түпнұсқалық бөлшектерді қолдануды талап етіңіз.

Құрылғыны утилизациялау

- Құрылғы экологияға қауіпсіз материалдардан жасалған. Құрылғыны жаңасына ауыстыру туралы шешім қабылдағанда осы техника түрін утилизациялаумен айналысатын ұйымға хабарласыңыз.
- Қоршаған ортаны қорғауға өз үлесіңізді қосыңыз.

МАЗМҰНЫ

1. КІРІКТІРІЛГЕН ПЛИТАНЫҢ ТЕХНИКАЛЫҚ СИПАТТАМАЛАРЫ.
2. ОРНАТУ СХЕМАСЫ.
3. ПЛИТАНЫ ПАЙДАЛАНУ АЛДЫНДА НЕГЕ НАЗАР АУДАРУ ҚАЖЕТ ЖӘНЕ ҚАУІПСІЗДІККЕ ҚАТЫСТЫ ЕСКЕРТУЛЕР.
4. БАСҚАРУ ПАНЕЛІМЕН ТАНЫСТЫРУ ЖӘНЕ ПЛИТАНЫҢ ПАЙДАЛАНУ.
5. ПІСІРУ БЕТІН ПАЙДАЛАНУ.
6. КҮТІМ ЖӘНЕ ТАЗАЛАУ.
7. ПЛИТАНЫ АЛДЫН-АЛА ДАЙЫНДАУ ЖӘНЕ ҚҰРАСТЫРУ.
8. ТАСЫМАЛДАУ ТУРАЛЫ МӘЛІМЕТТЕР.
9. КЕПІЛДІК



1. КІРІКТІРІЛГЕН ПЛИТАНЫҢ ТЕХНИКАЛЫҚ СИПАТТАМАЛАРЫ.

LPG 3 конфоркасы бар плитасы немесе табиғи газ + 1 электр конфоркасы

Ені.	580 мм	
Тереңдігі	510 мм	
Биіктігі	65 мм	
Конфорканың нақты салмағы (брутто)	LPG 30 мбар	Таб. газ 20 мбар
Қуатты конфорка	2,30 кВт/сағат	2,30 кВт/сағат
Стандартты конфорка	1,50 кВт/сағат	1,40 кВт/сағат
Экономикалық конфорка	0,85 кВт/сағат	0,85 кВт/сағат
Жалпы қуаты (ЫРО/Таб.газ)	4,65 кВт/сағат	4,55 кВт/сағат
Газдың шығыны		
Қуатты конфорка	0,181 кг/сағат	0,238 м ³ /сағат
Стандартты конфорка	0,118 кг/сағат	0,142 м ³ /сағат
Экономикалық конфорка	0,067 кг/сағат	0,082 м ³ /сағат
Бүріккіш мм		
Қуатты конфорка	0,80 мм	1,20 мм
Стандартты конфорка	0,65 мм	0,92 мм
Экономикалық конфорка	0,50 мм	0,70 мм
Қуат көзінің кернеуі	220–240 В айным. тоқ 50 Гц	
Ø 145 Электрлік конфорка	1000 Вт	
Тұтату	0,6 электрлік автоматты	
Қауіпсіздік	Кранды жабуға арналған құрылғы	

LPG 4 конфоркасы бар плитасы немесе табиғи газ

Ені	580 мм	
Тереңдігі	510 мм	
Биіктігі	65 мм	
Конфорканың нақты салмағы (брутто)	LPG 30 мбар	Таб. газ 20 мбар
Қуатты конфорка	2,30 кВт/сағат	2,30 кВт/сағат
Стандартты конфорка	2x1,50 кВт/сағат	2x1,40 кВт/сағат
Экономикалық конфорка	0,85 кВт/сағат	0,85 кВт/сағат
Жалпы қуаты (ЫРО/Таб.газ)	6,15 кВт/сағат	5,95 кВт/сағат
Газдың шығыны		
Қуатты конфорка	0,181 кг/сағат	0,238 м ³ /сағат
Стандартты конфорка	2x0,118 кг/сағат	2x0,142 м ³ /сағат
Экономикалық конфорка	0,067 кг/сағат	0,082 м ³ /сағат
Бүріккіш мм		
Қуатты конфорка	0,80 мм	1,20 мм
Стандартты конфорка	2x0,65 мм	2x0,92 мм
Экономикалық конфорка	0,50 мм	0,70 мм
Қуат көзінің кернеуі	220–240 В айным. тоқ 50 Гц	
Тұтату	0,6 электрлік автоматты	
Қауіпсіздік	Кранды жабуға арналған құрылғы	

2. ОРНАТУ СХЕМАСЫ.

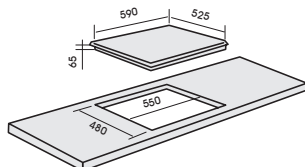

3. ПЛИТАНЫ ПАЙДАЛАНУ АЛДЫНДА НЕГЕ НАЗАР АУДАРУ ҚАЖЕТ ЖӘНЕ ҚАУІПСІЗДІККЕ ҚАТЫСТЫ ЕСКЕРТУЛЕР.

Құрылғыны тоқ сымы қол жетімді болатындай етіп орнатыңыз. Бұл өнімнің жұмыс кернеуі — 220 В құрайды. Қуат сымының жерге қосылған ашасы жерге қосылған розеткамен бірге қолданылуы керек.

- Сіздің құрылғыңыз модельге байланысты Баллондағы газбен (LPG) немесе табиғи газбен жұмыс істеуге арналған.
- LPG немесе табиғи газбен жұмыс істейтін құрылғыны реттеу үшін ресми қызмет көрсету қызметіне хабарласыңыз.
- Желіге қосылу мен жерге қосуды маман-электрик орындауы тиіс.
- Біздің компания егер жоғарыда көрсетілген талаптарды сақтамай қолданылса, келтірілуі мүмкін зақым үшін жауап бермейді.

Газ ағып кетпес үшін құрылғыны LPG балонына қысқа шлангпен қосыңыз.

Газ ағып кетпес үшін құрылғыны қысқа спиральды шлангпен табиғи газ кранына қосыңыз.

Қауіпсіздік мақсатында пайдаланылған шланг 125 см-ден қысқа болуы керек.

Аспапты орнату кезінде газ шлангісі немесе электр (желілік) кабелі аспаптың корпусының астында қалмауын қадағалаңыз. Сондай-ақ, кабельдер пештің жанында болмауы керек. Кабельдің оқшаулауы зақымдалуы мүмкін.

Егер желілік кабель зақымдалған болса, жақын жердегі қызмет көрсету қызметіне хабарласыңыз және жаңа кабельді орнатуға тапсырыс беріңіз.

Құрылғыны газ шлангының ұзындығынан артық жылжытпаңыз.

Қуш қолдану шланг қосылған жерлерде газдың ағып кетуіне әкелуі мүмкін.

Электр қыздырғышты табаға немесе басқа ыдысқа салмастан бұрын пайдаланбаңыз.

Электр қыздырғыштарының айналасындағы тот баспайтын плиталар қызған кезде түсін өзгерте алады. Бұл пайдалану үшін кедергі емес.

Құрылғыны орнатпас бұрын, оған орын дайындап, электр жұмыстарын орындаңыз. Осыдан кейін қызмет көрсету қызметін шақырыңыз.

Ескерту: Пайдаланар алдында пленканы тот баспайтын болаттан алыңыз.

3.1. Қауіпсіздікке қатысты кеңестер мен ескертулер

3.1.1. Пайдалану ережелері

Алғаш рет пайдалану алдында пайдалану жөніндегі нұсқаулықты мұқият оқыңыз. Осылайша, сіз өзіңізді және құралды қорғайсыз.

Орнатылған құралды ғана пайдалануға рұқсат етіледі. Тек сол жағдайда ғана электр өткізгіш бөлшектермен байланыстың қауіптілігі болмайды.

Осы құралды тек тағам дайындау үшін ғана пайдаланыңыз. Басқа мақсатпен пайдалануға тыйым салынады және қауіпті болуы мүмкін. Өндіруші-фирма пайдалану бойынша ережелерді сақтамау немесе қате пайдалану нәтижесінде келтірілген зақым үшін жауапкершілікті көтермейді.

Осы құралды бөлмені жылыту үшін пайдаланбаңыз. Құралдың қасында тұрған заттар мен материалдар, жоғары температурадан жалындауы мүмкін. Бұдан басқа, ол құралдың қызмет ету мерзімін азайтады.

Газ плитасын пайдалану температураның жоғарылауына және үй-жайдың дымқылдығының пайда болуын тудыруы мүмкін. Сол себептен үй-жайда жақсы желдеткіштің болуын, немесе табиғи желдеткіш үшін ашылған саңылауларды, немесе механикалық желдетуді орындауды (мысалы, аспиратор) қамтамасыз етіңіз.

Плитамен ұзақ уақыт жұмыс істеген кезде терезені ашу қажет немесе тиімді желдетуді қамтамасыз ету үшін аспираторды жоғары қуатта пайдалану қажет.

Аспапты жақсы желдетілетін үй-жайда пайдаланыңыз.

Газ плитасын барлық бөлшектер орнатылғаннан кейін ғана тұтатыңыз.

Конфорканың үстінде ешқандай ыдыс болмаса, оны тұтатпаңыз. Газ плитасының үстінде орналасқан аспиратор, бұзылуы мүмкін немесе қатты жалыннан жануы мүмкін.

Ұсынылғаннан басқа диаметрдегі ыдыстарды пайдаланбаңыз («Дайындауға арналған ыдыс» бөлімін қараңыз). Шағын диаметрлі кәстрөлдер немесе табалар конфоркада тұзу тұра алмайды және құлауы мүмкін. Диаметрі тым үлкен ыдыстарды пайдаланған кезде, ыдыстың астынан шығатын ыстық газ, үстелдің үстіңгі бетіне, жоғары температурадан қорғалмаған қабырға жабынына немесе құралдың бөлшектеріне зиян келтіруі мүмкін. Өндіруші-фирма жоғарыда айтылған себептер бойынша келтірілген зиян үшін жауапкершілікті көтермейді.

Плитаның айналасында тез тұтанатын заттар немесе материалдар тұрмауы қажет.

ЕСКЕРТУ: Осы құралдың қызмет ету мерзімі дайындалған күннен бастап 7 жыл.

3.1.2. Үйде балалар бар

Бұл плита, пайдалану жөніндегі осы нұсқаулықта қамтылған мәліметтерді түсінуге қабілетті ересектермен қолдану үшін арналған. Балалардың плитаның қауіптілігін толық түсінуге жағдайы жоқ. Осы себеппен балаларға ерекше назар аударыңыздар.

Неғұрлым ересек жастағы балалар, ересектердің түсіндірулерінен кейін, плитаны қауіпсіз пайдаланудың тәсілін және дұрыс пайдаланбаған жағдайда олардың күтілетін қауіпін түсінгеннен кейін ғана пайдалана алады.

Балаларға плитамен ойнауға рұқсат бермеңіз.

Плита жұмыс істеген кезде қызды және бұдан кейін біраз уақыт ыстық болып тұрады. Балаларға плита толық суымағанша, қуя қауіп үшін плитаға жақындауға жол бермеңіз.

Плитаның үстіне немесе оның ар жағына балалардың назарын аударатын заттарды орналастырмаңыз. Себебі балалар оларды алу үшін плитаның үстіне шығуға тырысады. Күйіп қалу қауіп бар!

Балалар кәстрөлі немесе табаны төмен тартпауын қадағалаңыз. Күйіп қалу қауіп бар! Қауіптілікті азайту үшін сіз плитаның шеттеріне орнату үшін арнайы қорғаушы қоршауларды сатып ала аласыз.

Жұқалтыр және пенопласт сияқты, орамдаушы материалдар балар үшін қауіпті болуы мүмкін. Тұншықтыру қауіп бар! Орамдаушы материалдарды балалардың қолы жетпейтін жерде сақтаңыз немесе мүмкіндігінше үйден тезірек шығарыңыз.

Пайдаланылмайтын құралдардан газдық және электрлік жалғағыштарды алып тастау қажет; себебі осы кабельдер балалар үшін қауіп төндіреді, оларды алып тастау қажет.

Бұл құрал дене кемістігі бар, қабылдау және ақыл-ой дамуының (балаларды қоса алғанда) кемістігі бар, сондай-ақ тәжірибесі немесе білімі жеткіліксіз тұлғаларға жауапты тұлғаның тарапынан бақылаусыз пайдалану үшін арналмаған.

Балалардың құралмен ойнауын алдын ала отырып, оларды қадағалау қажет.

Құрал жұмыс істеген кешде қол жетімді беттері қыздырылады, абай болыңыз.

Құрал сыртқы таймерден немесе қашықтықтан басқарудан жұмыс істемейді.

3.1.3. Құралды қорғау

Эмальданған бетке заттар немесе ыдыс-аяқтардың құламауын қадағалаңыз. Тіпті тұз сауыты сияқты жеңіл заттар, эмальдің керамикалық бетінің сырылуына немесе жарықшақтың пайда болуына әкелуі мүмкін.

Қабырғалары өте жұқа ыдыстарды пайдаланбаңыз, отқа бос ыдысты қоймаңыз (сіз оны, егер өндіруші-фирма осылай пайдалануды қарастырған кезде ғана істей аласыз). Жоғарыда аталған тармақтарды сақтамаған жағдайда плита бұзылуы мүмкін.

Бумен тазартқыштарды пайдалануға қатаң тыйым салынады. Бу электр өткізгіш бөлшектердің ішіне кіріп кетуі мүмкін және қысқа тұйықталуды тудыруы мүмкін. Бұдан басқа, қысым астындағы бу плитаның бетіне және құрылымдық бөлшектеріне түзетілмес ақаулардың себебі болуы мүмкін. Өндіруші-фирма осындай ақаулар үшін жауапкершілікті көтермейді.

3.1.4. Күйіп қалудан және жидітуден қорғау

Плита жұмыс істеген кезде қызады және бұдан кейін біраз уақыт ыстық болып тұрады. Плита ыстық болып тұрған кезде, оған қол тигізбеуді қадағалаңыз. Балаларға құралдың қасына жолауға рұқсат бермеңіз.

Ыстық плитамен жұмыс істеген кезде қолды асханалық қолғаптармен, кәстрөлдерді ұстағыштармен және т.б. қорғаңыз. Ұстағыштар алаудан тұтанбауын қадағалаңыз. Сол себепті тым үлкен ұстағыштарды немесе шүберектерді пайдаланбаңыз.

Бұдан басқа, олар дымқыл немесе сулы болмауын қадағалаңыз. Себебі дымқыл мата жылуды өте тез өткізеді, қолдың күю қаупі бар.

Плитада консервілік банкалар сияқты жабық ыдыстарды қыздырмаңыз. Пайда болатын жоғары қысымнан ыдыс жарылып кетуі мүмкін, мертігу немесе күйіп қалу қаупі бар!

Бұл құралды үстел есебінде пайдаланбаңыз. Конфорка өздігінен тұтанған жағдайда немесе қалдық жылудан плитаның үстінде тұрған заттардың қызуы, ерітілуі немесе тұтануы мүмкін.

Плитаның бетін матамен немесе қорғаныш жұқалтырмен жаппаңыз. Конфорка өздігінен тұтанған жағдайда өртену қаупі пайда болуы мүмкін.

Құралдың бетінен майдың немесе басқа да тұтануы мүмкін заттардың (тағамды) шашырандыларын бірден сүртіңіз. Олай істемеген жағдайда тұтану қаупі бар.

Сіз тағамды қыздырылған майда дайындап жатқан кезде, плитаны қараусыз қалдырмаңыз. Қыздырылған май тұтануы мүмкін және аспираторды өртеуі мүмкін. Өрт шығу қаупі бар!

Егер қыздырылған май сонда да тұтанған жағдай болса, оны сумен сөндіруге қатаң тыйым салынады! Осындай жалынды кәстрөлдің қақпағымен, қалың дымқыл матамен және т.б. сөндіру қажет.

Ешқашан аспиратордың астында тағамды отта дайындамаңыз (мысалы, банандық фламбэ). Жалын аспиратордың тұтануының себебі болуы мүмкін.

Конфорканың жалыны кәстрөлдің шетінен шығып кетпеуін қадағалаңыз.

3.1.5. Құралдың ақаулығы жағдайында

Құралдың ақаулығы жағдайында алдымен плитаны өшіріңіз, газдық шұраны жабыңыз және бұдан кейін үйдегі сақтандырғышты өшіріңіз. Сымдық сақтандырғыш болған жағдайда оны толығымен ұяшығынан суырыңыз. Егер құрал орнатылмаған немесе қосылмаған жағдай болса, электрлік байланысты өшіріңіз. Айырды розеткадан алып тастауға арналған осы операцияны орындаған кезде баусымынан тартпаңыз, құрғақ қолыңызмен айырдан ұстаңыз және оны розеткадан суырыңыз. Қолдау көрсету қызметіне хабарлаңыз. Жөндеу жұмыстары аяқталғанға дейін құралды электрлік желіге қоспаңыз.

Жөндеу бойынша процедураларды тек өкілетті мамандар ғана орындай алады. Ережелерді сақтамай орындалған жөндеудің нәтижелері, адамдар және құрал үшін қауіпті болуы мүмкін. Құралдың корпусын ешқашан ашпаңыз.

Кепілдік уақытының ішінде жөндеу өндіруші-фирманың өкілетті техникалық қызметтерімен жүргізілуі мүмкін; осы талаптарды сақтамағанның нәтижесінде болған зиян үшін, кепілдік талап етілмейді.

3.1.6. Өзге қауіптіліктерден қорғау

Плитаның қасындағы розеткаларды пайдаланған кезде, жылу кабельге әсер етпейтіндігіне көз жеткізіңіз – кабельді оқшаулағыштың бұзылуы мүмкін. Тоқ соғу қауіп бар!

Тамақтарды әрқашан тиісті температурада жылытыңыз. Тағамда болуы мүмкін бактериялар, тек жеткілікті температурада және жеткілікті мерзімнің ішінде жылытқан кезде өледі.

Пластикалық ыдыстарды немесе алюминий фольгадан жасалған ыдымтарды пайдаланбаңыз. Жоғары температурада олар еріп кетеді, және, бұдан басқа, өрт шығу қауіп бар!

Егер плитаның астында жылжымалы жәшік болса, спрей бар, тез тұтанатын сұйықтықтары немесе басқа жанғыш материалдары бар ыдыстарды сақтамаңыз. Егер жәшікте шанышқыларға және қасықтарға арналған қорап болса, ол қызуға шыдамды материалдан орындалуы қажет.

Егер құралды ұзақ уақыт пайдаланбасаңыз, қайтадан пайдалану алдында оны мұқият тазарту қажет. Қолдау көрсету қызметінің қызметкері құралдың жұмыс істеуін бақылауы қажет.

3.2. Қоршаған ортаны тиімді қорғау

3.2.1. Орамдауды кәдеге жарату

Орамдау тасымалдаған кезде құралды қорғау үшін өте маңызды. Себебі екінші рет қайта өңдеуге жарамды материалдан дайындалған, бұл шикізатты пайдалануды және қоқыстың пайда болуын азайтады. Екінші рет қайта өңдеу материалын қабылдау бекеті туралы мәліметтерді сіз өзіңіздің қалаңыздың әкімдігінен ала аласыз.

3.2.2. Ескі құралды кәдеге жарату

Ескі электрлік немесе электрондық құралдарының құрамында бағалы қажетті бөлшектер болуы мүмкін. Бұдан басқа, бұдан кейін пайдалануға жарамсыз және қалған-құтқандарды қабылдау бекетіне өткізілетін құралдардың құрамында, құралдардың жұмысын қамтамасыз ететін, табиғат және қоршаған орта үшін зиянды заттар болуы мүмкін. Сол себепті пайдаланылмайтын ескі құралдарды қоқысқа лақтыруға қатаң тыйым салынады.

Осындай құралдар қаланың әкімдігімен анықталған арнайы қабылдау бекеттеріне өткізуге жатады, осылайша сіз электрлік және электрондық бөлшектерді қайтадан пайдалануды қамтамасыз ете аласыз.

Кәдеге жарату уақытына дейін сіздің құралыңыз үйде балалардың қолы жетпейтін жерде болуына назар аударуыңызды сұраймыз. Осы тақырып бойынша мәліметтерді сіз пайдалану жөніндегі нұсқаулықтың «Қауіпсіздікке қатысты кеңестер мен ескертулер» тарауында таба аласыз.

3.3. Алғаш пайдалану алдында

3.3.1. Алдын ала мәліметтер

Пайдалану жөніндегі нұсқаулықты сақтаңыз және қажет болған жағдайда оны құралдың келесі иесіне беріңіз. Плитаның металды бөліктері арнайы материалмен қорғалған. Осы себеппен алғаш рет пайдаланған кезде уақытша иіс пайда болуы мүмкін. Алғаш пайдаланған кезде иіс пен түтін уақытша болып табылады, және жалғаған кездегі қателіктермен немесе ақаулықтармен туындалған жоқ.

3.3.2. Алғашқы тазалау және алғашқы қыздыру

Алғаш пайдалану алдында құралды келесі түрде тазалау қажет:

Газ плитасының шешілетін бөліктерін жуғыш құралдары бар сумен жуыңыз, әбден құрғатыңыз және орнына орнатыңыз. («Тазалау және күтім жасау» тарауын қараңыз).

3.3.3. Плитаның қауіпсіздік механизмінің жұмысы

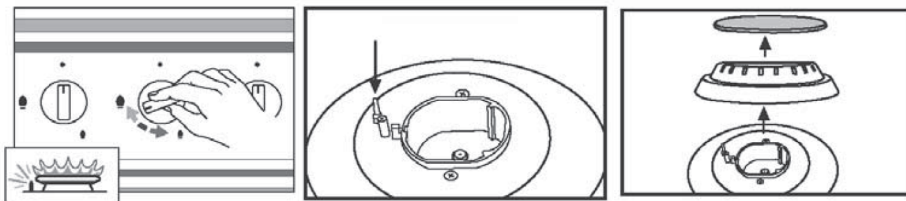

Газды өшірудің қауіпсіздік құрылғысы

(егер сіздің құралыңызда газды өшірудің қауіпсіздік құрылғысы болған жағдайда) Өрбір оттық оттыққа сұйықтық ағып кеткен жағдайда немесе балалар байқаусыздан газ шұраларын қосқан жағдайда газдың шығуын болдырмау үшін газды өшірудің қауіпсіздік құрылғысымен жабдықталған.

Тұтқасы қарай басыңыз және оны сағат тіліне қарсы бұраңыз.

Бірден бұдан кейін автоматты тұтату орындалады. Жандыруды жүзеге асырғаннан кейін тұтқасы тірелгенге дейін басыңыз және оны осы күйінде 5 сек ұстап тұрыңыз; жылы элементі, жандырудың жалынын бекітіп, белсендіріледі және газдың жолын ашады. Сұйықтық аққан кезде немесе ұқсас себептер болған кезде жалынды өшіргенде газ қысқа уақыт ішінде келуі жалғастырады, бұдан кейін жүйе өздігінен өшіріледі.

4. БАСҚАРУ ПАНЕЛІМЕН ТАНЫСТЫРУ ЖӘНЕ ПЛИТАНЫҢ ПАЙДАЛАНУ.

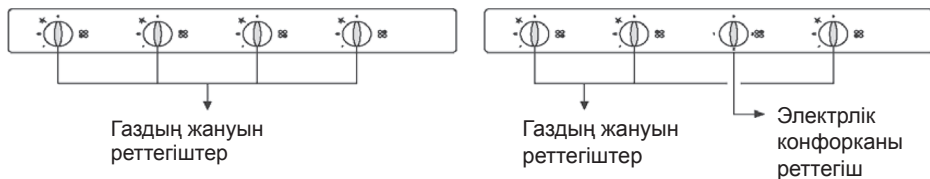

4.1. Газдың жануын реттегіштер

Газдың жануын реттегіштер қауіпсіздіктің арнайы құрылғысымен жабдықталған. Газдың ағынын ашу үшін, реттегішті сәл басып және солға бұрау қажет. Газ плиталарын аса тиімді пайдалану үшін оның үстіне орнатылатын ыдыстардың өлшеміне назар аударыңыз. Ол үшін төмендегі суретті пайдаланыңыз.



4.2. Тұтату жүйесі

Сіздің плитаңыздың үлгісіне байланысты тұтатудың екі жүйесі бар. Егер сіздің үлгіңізде тұтату сыртқы батырманың көмегімен жүзеге асырылған жағдайда, сіз тұтатқыңыз келген конфорканың реттегішіне сәл басып, газдың ағынын ашу үшін сағат тіліне қарсы сол жаққа бұраңыз. Бірден осыдан кейін тұтату батырмасына басыңыз және ол тұтанбағанша, оны басулы күйінде ұстаңыз. Бұдан кейін тұтату батырмасын босатыңыз. Осы процедураны конфорканың әрбір рет тұтатқан сайын қайталап отыру қажет. Егер сіздің үлгіңізде тұтату газды реттеп отырып оттықпен жүзеге асырылса (жоғарыдағы суретте көрсетілген сияқты), газды реттегішке сәл басыңыз және оны тұтату белгісіне дейін жоғары бұраңыз; тұтату жұмыс істейді. Тұтату жұмыс істеген кезде сондай-ақ газ ағыны да ашылады. Алау пайда болғаннан кейін алаудың мөлшерін анықтау үшін реттегішті үлкен немесе кішігірім алау жаққа бұраңыз. Егерде алау пайда болмаған жағдай болса, осы процедураны алау пайда болғанға дейін жалғастырыңыз.



5. ПІСІРУ БЕТІН ПАЙДАЛАНУ

5.1. Қосу, өшіру, реттеу

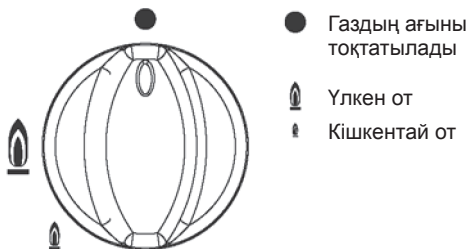

- Газдың ағыны тоқтатылады
- 🔥 Үлкен от
- 🔥 Кішкентай от

Конфоркалардың механизмдері тек басқан кезде және реттегіштерді сол жаққа бұраған кезде ғана қосылады, және оң жаққа бұраған кезде өшіріледі. Болған жағдайда:

- құралдың реттегішке баспаған кезде қосылуы,
- құралдың реттегішті оң жаққа бұраған кезде қосылуы,
- құралдың реттегішті сол жаққа бұраған кезде өшірілуі

Құралдың бөлшектері бұзылады. Өндіруші-фирма осындай қате пайдаланудың нәтижесінде пайда болған ақаулықтар үшін жауапкершілікті көтермейді.

Қосу, өшіру, реттеу

- Конфорканы жағу үшін қосуды реттегішті басыңыз және, оны солға бұрап, оны жалынның үлкен белгісіне орналастырыңыз.
- Енді, қосуды реттегіш басылғаннан кейін, оны кішкентай жалынның белгісіне дейін бұраңыз.
- Жалынды, ол кәстрөлдің шеттерінен шықпайтындай етіп реттеңіз. Себебі газдың жалынының сыртқы бөлігі ішкі бөлігіне қарағанда аса қарқынды жанатындықтан, жалынның ұштары кәстрөлдің астында қалуы қажет. Сыртқа шығатын жалын қуатты босқа кетіреді және кәстрөлдің тұтқасын қыздырады.

Конфорканы өшіру:

Жандырғышты қосуды реттегішті • белгісіне оң жаққа орналастырыңыз. Газдың ағыны тоқтатылады және жалын өшеді.

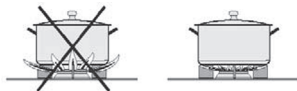

Электрлік конфорканы пайдалану

Электрлік конфорканы алғаш рет пайдаланған кезде реттегішті “қосу” қалпына келтіріңіз және оның үстіне кәстрөлді қоймай, конфорканың 2–3 минут ішінде қызуына мүмкіндік беріңіз. Осы процедура электрлік конфоркада қорғаушы қабаттың орнығуын қамтамасыз етеді. Конфорканың үстіне конфоркаға толығымен тұратын, түбі түп-түзу кәстрөлді қою қажет; конфоркаға түбі, қақпағы және басқасы дымқыл кәстрөлді қоймаңыз. Реттегіштің 1 позициясы ең кішісін, ал 3 позициясы – ең үлкен қыздыруды қамтамасыз етеді. «2-кесте» Егер тағам дайындауға арналған ыдыстың диаметрі конфорканың диаметріне сәйкес келсе, бұл электр қуатын үнемдеуді және максималды тиімділігін қамтамасыз етеді. Дайындауды немесе қыздыруды аяқтағаннан кейін реттегішті өшірілген қалпына келтіріңіз. Себебі өшіргеннен кейін конфорка тағы біраз уақыт жылу береді, соны да пайдалануды ұмытпаңыз.

Электрлік конфоркаларды пайдалану позициялары – 2-кесте

Реттегіштің позициясы	1	2	2
Қуат Ватт	250	750	1000
Пайдалану әдісі	Қыздыру	Төмен температура	Жоғары температура

5.2. Газ плиталарында пайдалануға жарамды ыдыстар

Конфорка	Кәстрөл/таба түбінің ең кіші диаметрі см.
Кішкентай	12
Үлкен	14
	Кәстрөл/таба түбінің ең үлкен диаметрі см.
Кішкентай	22
Үлкен	24

- Тағамдарыңызды дайындау үшін конфорканың өлшеміне сәйкес келетін кәстрөлдерді және табаларды таңдаңыз. Әдетте, мынадай үйлесімі ұсынылады:

Үлкен диаметр = үлкен конфорка,

Кішкентай диаметр = кішкентай конфорка



- Тар және биік кәстрөлдерді пайдаланбауға тырысыңыз. Олардың орнына кең және жалпақтарды таңдаңыз, себебі сондай кәстрөлдер тез қыздырылады.
- Түбі қалың кәстрөлдерді сатып алыңыз, себебі олар жылуды жақсы таратады. Түбі жұқа кәстрөлдерде тағам бір нүктеде жылудың шамадан тыс мөлшерін алады, жылу біркелкі таратылмайды. Сол себеппен тағамды жиі араластыру қажет.
- Газ плиталарында сіз ыдыстардың, кәстрөлдердің және табалардың барлық түрлерін пайдалана аласыз.
- Кәстрөлдерді және табаларды сатып алған кезде, әдетте түбінің диаметрі емес, жоғарғы бөлігінің диаметрі көрсетілетіндігін есте сақтаңыз.
- Кестедегі өлшемдерді, деректерді басшылыққа алыңыз. Егер түбінің диаметрі өте кішкентай болса, кәстрөл немесе таба тұзу тұра алмайды. Егер жоғарғы диаметрі өте үлкен болған жағдайда, астыдан келетін газ жақын жерде орналасқан заттарды немесе материалдарды, сонымен қатар қабырғалардағы панельдерді бұзуы мүмкін. Өндіруші-фирма осындай түрде келтірілген зақымдар үшін жауапкершілікті көтермейді.
- Тағамды мүмкіндігінше қақпағы жабық кәстрөлдерде және табаларда дайындаңыз. Осылайша қуаттың қажет емес шығыны ескертіледі.
- Тор көрсетілген сүйеніштерде тұруы қажет. Олай істемеген жағдайда ол қисық тұрады, кәстрөлдің аударылып қалуы мүмкін.

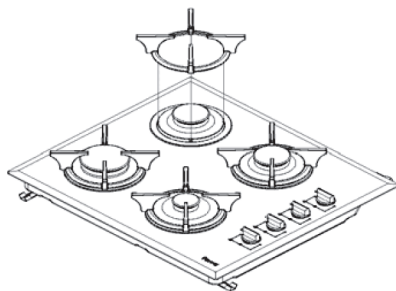

6. ТАЗАЛАУ ЖӘНЕ КҮТІМ ЖАСАУ

6.1. Жалпы мәліметтер

Плитаны күтудің аса жақсы тәсілі плитаны әрбір пайдаланғаннан кейін тазалау болып табылады. Ол үшін алдымен плитаның суығандығын күтіңіз.

Плитаны тазалау үшін бумен тазартқыштарды пайдалануға қатаң тыйым салынады. Бу электр өткізгіш бөлшектердің ішіне кіріп кетуі мүмкін және қысқа тұйықталуды тудыруы мүмкін. Бұдан басқа, қысым астындағы бу плитаның бетіне және құрылымдық бөлшектеріне түзетілмес ақаулардың себебі болуы мүмкін. Өндіруші-фирма осындай ақаулар үшін жауапкершілікті көтермейді.

Тазалау кезінде ұшы өткір заттарды пайдаланбаңыз.

Төменде аталған тазарту құралдарын пайдалануға қатаң тыйым салынады, себебі олар плитаны бұзуы мүмкін: Құрамында құм, сода, сода/сілті, қышқыл немесе хлоридтер бар заттар, грильге және духовкаларға арналған спрейлер, ыдыс жуатын машиналарға арналған тазарту құралдары, дақтар мен тотты тазартуға арналған құралдар, тазартқыш ұнтақтар, сұйық түрпілі тазарту құралдары, қатты ысқыштар/шөткелер.

Конфорканың қақпашығы уақыт өте келе біраз күңгірт болады. Бұл материалдың сапасын байланысты емес қалыпты жағдай.

- Конфорканың алынбайтын бөлшектерін дымқыл шүберепен сүртіңіз және құрғатыңыз.

Электрлік тұтану және газды басқару жүйесін суламаңыз, өйтпеген жағдайда оттық жұмыс істемей қояды.

Әрбір ылғалды тазалаудан кейін плитаны құрғағанша сүртіңіз. Осылайша сіз өктің езілуінен де құтыласыз.

6.2. Плитаның торлары және реттегіштері

Торларды алып тастаңыз, Торларды және реттегіштерді ыстық сабынды суда суланған ысқышпен және шүберекпен тазартыңыз. Қатты ластанған жағдайда сіз олардың жұмсаруы үшін, біраз уақытқа ыстық судың астына орналастыра аласыз.

Бұдан кейін барлық бөлшектерді жұмсақ шүберекпен сүртіңіз және құрғатыңыз.

Конфорка. Сіз духовка суыған кезде, оларды шешіп алып тазарта аласыз.

Конфоркаларды келесі түрде бөлшектеп және тазарту қажет:

Барлық жылжымалы бөлшектерді шешіңіз және оларды жуғыш құралдары бар ыстық сумен жуып шығыңыз. Бұдан кейін оны құрғатыңыз. Жалынға арналған саңылауларда судың қалмағанына назар аударыңыз.

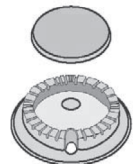

6.3. Газ плиталарын тазарту

1. Тазарту уақытында кабельді розеткадан шығарыңыз.
2. Құралдың дизайны, дайындау кезінде ағатын майлы су үстелдің үстіңгі тақтайына түсуіне жол бермейтіндей етіп әзірленген. Конфоркалардың айналасын тазарту үшін торлар оңай шешіледі. Эмальдалған немесе тот баспайтын бөліктер сабынды сумен тазартылады және бұдан кейін құрғақ матамен құрғағанша сүртіледі.
3. Газ конфоркаларының жоғарғы беттерін және торларын сабынды сумен жуыңыз және құрғатыңыз.
4. Құралға түскен лимон; май сияқты қышқылы бар заттарды бірден тазарту ұсынылады.
5. Сіз пайдаланатын тазарту құралдарының құрамында, эмальдан немесе тот баспайтын болаттан жасалған беттерді сыратындай бөлшектердің болмауын бақылаңыз. Крем тәрізді немесе сұйық тазарту құралдарын, сонымен қатар ағартқышы бар құралдарды пайдаланбаңыз. Сіз плитаның торларын ыдыс жуатын машинада жуа аласыз.

Ескерту:

- газ оттықтарының жоғарғы жақтарын ыдыс жуғышта жууға болмайды.
- қиын кетірілетін дақтар мен кірлерді конфоркалардың бастиектерінен жою үшін сатылымдағы металл беттерін тазарту құралдарын олардың нұсқаулықтарына сәйкес пайдаланыңыз.
- жәнөжоғары жақтарын жуып және құрғатқаннан кейін, оларды өз орындарына дұрыс орнатуға назар аударыңыз.
- құралдарда және конфоркаларға жақын тот баспайтын жерлерінде, конфоркалардың қызуынан түсі өзгеруі мүмкін.
- Тот беттерін тазарту үшін құрамында қышқылы немесе хлор бар тазарту құралдарын пайдаланбаңыз. Тазартуды сабынды суда суланған жұмсақ матамен, сұйық (түрпілі емес) тазарту құралының көмегімен орындаңыз.

Тазарту үшін төменде аталған материалдарды пайдаланбаңыз.



7. ПЛИТАНЫ АЛДЫН-АЛА ДАЙЫНДАУ ЖӘНЕ ҚҰРАСТЫРУ

7.1. LPG бар плитаны алдын-ала дайындау және құрастыру.

Сіздің плитаңыз LPG (баллон) жұмыс істеу үшін реттелгендіктен, плитаға LPG (баллон) құбыршегіне арналған сәйкес саптаманы жалғастыру қажет. Газ құбыршегі ыстық беттермен жанаспауы қажет. Құбыршекке арналған саптаманы оның орнына тірелгенше орнатыңыз. Қысқышты мұқият қысыңыз. Құбыршекке арналған екінші саптама үшін дәл осындай процедураны жүргізіңіз. Құралыңызды LPG (баллон) шұрасына газдың шығуын болдырмайтындай етіп жалғаңыз.

Міндетті түрде газдың шығуын бақылаңыз. Қауіпсіздік мақсатында пайдалантын кабельдің ұзындығы 125 см аспауы қажет. Сіздің құралыңыз LPG (баллон) газымен жұмыс істеу үшін реттелген.

7.2. Табиғи газы бар плитаны алдын-ала дайындау және құрастыру.

Сіздің плитаңыз табиғи газбен жұмыс істеу үшін реттелгендіктен, оған құбыршекке арналған сәйкес саптаманы жалғастыру қажет. Пішінін өзгертпей, плитаның газ құбыршегін табиғи газдың шұрасына, газдың шықпауын бақылай отырып, жалғаңыз.

Міндетті түрде газдың шығуын бақылаңыз. Қауіпсіздік мақсатында пайдалантын спиральдік құбыршектің ұзындығы 125 см аспауы қажет. Құралды LPG (баллон) ауыстыру үшін қолдау көрсету қызметіне жүгініңіз.

7.3. Плитаны орнату:

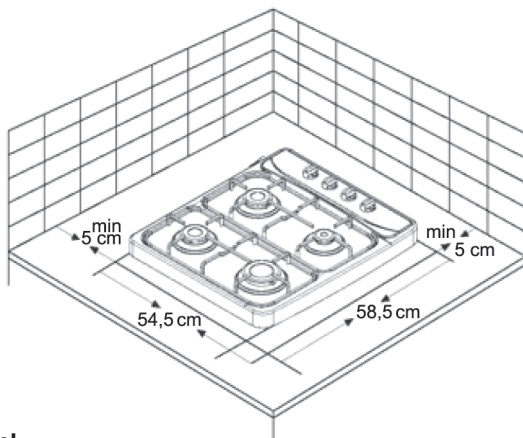

Назар аударыңыз!

Газдың шығуын бақылау үшін оттықтың немесе сіріңкенің жалынын пайдалануға қатаң тыйым салынады!

Газдың шығуын бақылау:

Бақылауды орындау уақытында, реттегіштер жабық күйінде тұрғанына, ал ал баллон ашық күйінде тұрғанына көз жеткізіңіз. Газдың шығуын бақылау үшін құбыршектің саптамасының байланысатын жеріне сабынды көпіршікті жағыңыз. Газ шығып жатқан жағдайда көпіршікті жаққан жерде жаңа көпіршіктер пайда бола бастайды. Бұл жағдайда газдың байланысқан жерін қайтадан тексеріңіз.

7.4. КІРІКТІРІЛГЕН ПЛИТАНЫ ҚҰРАСТЫРУҒА ДАЙЫНДЫҚ



ПЛИТАНЫ ҚҰРАСТЫРУ

Плитаның құрылымында судың тесіктер арқылы шкафқа ағуына кедергі келтіретін тығыздағыш бар. Тығыздағышты орналастырыңыз және оны суретте көрсетілген сияқты жабыстырыңыз. Плитаның төменгі жағын жоғарыға қаратып аударыңыз, резеңкелі тығыздағыштың қорғаныш лентасын алып тастаңыз және тығыздағышты плитаға жабыстырыңыз. Тығыздағыштың шеттері қосылуы қажет. Құрастыру тіліктерін, 5-суретте көрсетілген сияқты, бұрандамалардың көмегімен орнатыңыз. Бұдан кейін плитаны үстелдің үстіңгі тақтайының ойылған жеріне орнатыңыз.

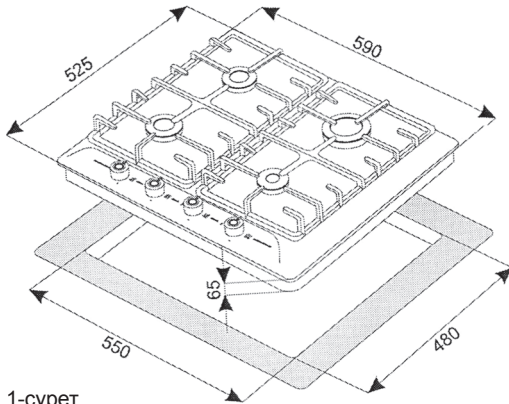

1-сурет

Силиконды тығыздағыштың лентасын плитаға және оның шеттеріне керіуіңізді өтінеміз (1-сурет). Соңғы кезекте жұмыс бетінің төменгі шеттерінен жалғағыш қысқыштарын және бұрандамаларын бекітіңіз (2-сурет).

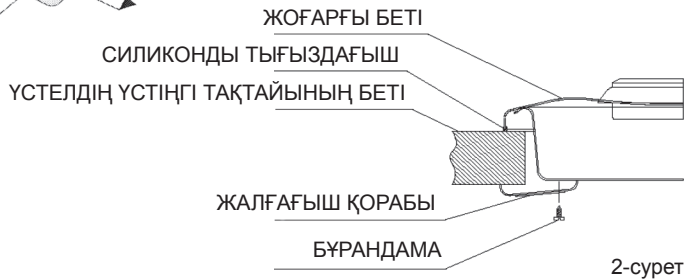

2-сурет

7.5. Газды жалғау

Газды жалғау процедуралары немесе газдың басқа түріне ауыстыру тек білікті және өкілетті маманмен орындалуы қажет. Өкілетті тұлға осы процедураны мінсіз орындауға міндетті.

Газды жалғауды орындаған кезде, газды жабу шұрасы қолжетімді жерде орналасуы қажеттігіне назар аударыңыз. Газды өндіруші-фирмадан сізге жеткізілетін газдың түрі туралы біліңіз және осы мәліметтерді сіздің құралыңыздағы төлқұжат заттаңбасында жазылған мәліметтермен салыстырыңыз.

Құрал табиғи газбен және LPG бірге жұмыс істеу үшін жарамды.

Осы құрал жүйеге байланысты табиғи газ немесе LPG үшін әзірленген. «Төлқұжат заттаңбасын қараңыз».

Құралмен бірге басқа елде пайдаланылатын, жүйеге арналған газдың басқа түрімен жұмыс үшін жарамды бүріккіш жеткізіледі.

Егер орамада тұрған бүріккішті монтаждаған кезде, газдың түріне сәйкес келмесе, қолдау көрсету қызметіне жүгініңіз. Газдың басқа түріне ауысу процедурасы орнату бойынша нұсқаулықтарда толық сипатталған.

Газдың шығуын бақылау:

Табиғи газдың шұрасын ашыңыз және сізбен орындалған жалғауларға қалың сабынды көпіршікті жағыңыз, осылайша газдың шығуы бар ма, жоқ па екенін анықтаңыз.



Осы тексеруді жалынмен орындауға қатаң тыйым салынады.

7.6. Келесі ақаулар болған жағдайда не істеу қажет

Электрлік және газ құралдарын жөндеу тек ресми қолдау көрсету қызметімен жүзеге асырылуы қажет. Жөндеу кезінде болған қателер пайдаланушы үшін қауіп келтіруі мүмкін.

Қуат беру кабелін бұзған кезде қауіпті жағдайлардың алдын алу үшін осы кабель өндірушімен немесе оның сервистік агенттігімен немесе бара-бар өкілеттікке ие персоналмен ауыстырылуы қажет.

Егер конфорка бірнеше талпыныстан кейін жанбаса, не істеу керек?

Тексеріңіз:

- Конфорканың механизмін дұрыс орнату,
- Газдың шұрасы ашық па екендігін,
- Конфорканың механизмі құрғақ және таза,
- Жалынның саңылаулары ашық және таза,
- Электрлік сақтандырғыш үйде/пәтерде ашық.
- Бұдан басқа, клиенттермен жұмыс жүргізу бойынша қызметке және қолдау көрсету қызметіне хабарлаңыз. «Электрді өшіргеннен кейін пайдалануды» қараңыз.
- Конфорканың жоғарғы беті дұрыс орналастырылғанына көз жеткізіңіз.

Егер плитаның конфоркасының механизмінің тұтату жүйесі жұмыс істемесе, не істеу керек?

- Тұтату электроды мен конфорканың жоғарғы бетінің арасында тағамның қалдықтары тұрмағанын тексеріңіз. Осы орынды әбден тазартыңыз. Тұтату электроды құрғақ болуы қажет.

Егер жалынның түрі кенет өзгерсе, не істеу керек?

- Оттықтың механизмінің дұрыс орнатылғандығын тексеріңіз.

8. ТАСЫМАЛДАУ ТУРАЛЫ МӘЛІМЕТТЕР

Егер сізде тасымалдау қажеттігі пайда болған жағдай болса:

- Бастапқы орамасын сақтаңыз
- Қорапта көрсетілген, тасымалдау жөніндегі нұсқаулықтарды сақтай отыра, бастапқы орамада тасымалдауды орындаңыз.

Егер бастапқы орама сақталмаса:

- Газ оттықтарының жоғары беттерін және жоғарғы торларды жоғарғы беттеріне скотчпен бекітіңіз.
- Электрлік конфоркалары бар үлгілерде электрлік конфоркаларды көпіршікті үлдірмен немесе қалың қатты қағазбен жабыңыз.
- Құралдың ықтимал сыртқы соқтығыстарына қарсы шаралар қабылдаңыз. Үстіне ешқандай жүк қоймаңыз.
- Көшірген кезде құралды (оның жоғарғы бөлігі жоғары жақта болуы қажет) еденге параллель болуы қажет.

9. КЕПІЛДІК

Біз осы газ кірістірілетін әзірлеу беттері сатып алу күнінен бастап бір жылға кепілдік береміз. Егер сіз бұйымды осы нұсқаулыққа сай қолдансаңыз, бірақ бұзылу бәрібір орын алса, ең жақын сервистік орталыққа хабарласыңыз. Кепілдік бойынша қызмет көрсетілуі үшін сатушы сату кезінде міндетті түрде толтыруы керек кепілдік талонымен бірге тұрмыстық құрылғыны сатып алу чегін беру керек. Кепілдік талонын толтыруды талап етіңіз. Әйтпесе, кепілдік бойынша міндеттемелер жарамсыз болады.

Келесі жағдайларда кепілдік қолданылмайды:

- Осы нұсқаулықта немесе кепілдік талонында көрсетілген талаптар бұзылған.
- газ кірістірілетін әзірлеу беттері өндірістік мақсаттарда қолданылған.
- Кепілдік мерзімі біткен.
- Сапалы емес орнату, дұрыс емес қолдану орын алды.
- газ кірістірілетін әзірлеу беттері өкілетті емес сервистік бекетте жөндеуден өткен немесе жөндеу кезінде басқа өндірушінің қосалқы бөлшектері қолданылған. Кепілдік мерзімі біткеннен кейін барлық регламенттік жұмыстар, жөндеу және қосалқы бөлшектерді ауыстыру ақылы болып табылады.

Бұйым еуропалық стандарттарға сай өндірілген және сертификаттаудан өткізілген.

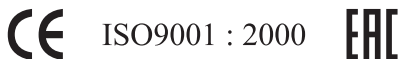

Пісіру бетінің қызмет ету мерзімі – 7 жыл.

Бұл нұсқаулық тұрмыстық кірістірілетін газ кірістірілетін әзірлеу беттері:
PG-606BL, PG-606IV, PG-607BL, PG-607IV, PG-613, PG-641.

**Құрметті сатып алушы,
«MBS» сауда белгісінің өнімін таңдағаныңыз үшін рақмет.**

Өндіруші

RE-MA METAL TEKSTIL INS. GIDA SAN. TIC. LTD STI

(РЕ-МА МЕТАЛ ТЕКСТИЛЬ ИНС. ГИДА САН. ТИК. ЛТД СТИ)

АДРЕС: ОРГАНАЙЗ САНАЮ БОЛГЕЗИ 9 КАДДЕ НОМЕР 17, КАЙСЕРИ, ТҮРКИЯ

МБС СТАРС ГРУП АГ ҮШІН

Импорттаушы

ООО «Развитие»

Митрофаньевское шоссе, дом 29, лит. П, пом. 16, 196084, Санкт-Петербург, Россия

Сериялық идентификациялық нөмір

(Кепілдік талонында, мотордағы жапсырмада, қораптағы жапсырмада көрсетілген).

2011 01 01 170

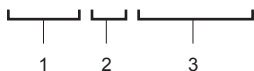

1 – жыл

2 – ай

3 – бұйымның сериялық нөмірі

Модель	PG-606BL PG-606IV	PG-607BL PG-607IV	PG-613	PG-641
Технические характеристики				
Количество конфорок	4			
Номинальная тепловая мощность	6,15 кВт	5,95 кВт	5,95 кВт	5,55 кВт
ВОК-горелка	2,5 кВт (1 шт)	-	-	-
Горелка повышенной мощности	-	2,3 кВт (1 шт)	2,3 кВт (1 шт)	2,3 кВт (1 шт)
Стандартная горелка	1,4 кВт (2 шт)	1,4 кВт (2 шт)	1,4 кВт (2 шт)	1,4 кВт (1 шт)
Экономичная горелка	0,85 кВт (1 шт)	0,85 кВт (1 шт)	0,85 кВт (1 шт)	0,85 кВт (1 шт)
Электрическая конфорка	-	-	-	1,0 кВт (1 шт)
Тип газа				
G20 (NG – природный, магистральный)	20 мБар			
Расход	0,644 м³/ч	0,604 м³/ч	0,604 м³/ч	0,656 м³/ч
G30 (LPG – сжиженный, баллонный)	30 мБар			
Расход	504 г/ч	484 г/ч	484 г/ч	502 г/ч
Категория	II2H3B/P			
Страна изготовления	Китай			
Материал	металл	металл	металл	металл
Цвет	черный бежевый	черный бежевый	металлик	металлик
Питание от сети	220-240В, АС 50/60Гц			
Сила тока	0,08 А			4,55 А
Соответствует требованиям ТР ТС	016/2011, 004/2011, 020/2011			
Класс защиты от поражения электрическим током	1			
Вес нетто/брутто	9,9 / 11 кг	8 / 8,1 кг	6,6 / 7,7 кг	7,6 / 8,7 кг
Размер коробки (мм)	655 x 140 x 590	660 x 140 x 595	650 x 140 x 595	655 x 140 x 595
Гарантия	36 месяцев			
Срок службы	7 лет			

Изделие требуется устанавливать в соответствии с инструкцией об эксплуатации. Использование изделия допускается только в проветриваемом помещении. В случае неправильной эксплуатации изделия возможно возникновение пожара и/или взрыва, отравление угарным газом, термического и/или электрического поражения.

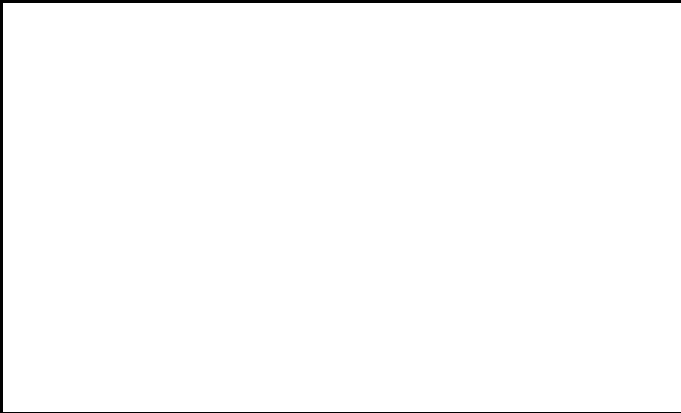

CE ISO9001 : 2000 EAC